

512
9

MUNICIPIO DE BARRA DO JACARE
BARRA DO JACARÉ-PR

LOTE 34	Quant.: 1	Num: 065	Total: 142,50
Item: 1	Unidade: UN	Marca: LUCONI	Modelo:
Descrição: BUCHA DE NYLON F.U P/ PAREDE TIJOLO OCO 10mm			
Quantidade: 250	Val. Ref.: 0,58	Valor Unit.: 0,57	Total Item: 142,50
LOTE 35	Quant.: 1	Num: 076	Total: 22,50
Item: 1	Unidade: UN	Marca: LUCONI	Modelo:
Descrição: BUCHA DE NYLON F.U P/ PAREDE TIJOLO OCO 6mm			
Quantidade: 250	Val. Ref.: 0,10	Valor Unit.: 0,09	Total Item: 22,50
LOTE 36	Quant.: 1	Num: 105	Total: 107,50
Item: 1	Unidade: UN	Marca: LUCONI	Modelo:
Descrição: BUCHA DE NYLON F.U P/ PAREDE TIJOLO OCO 8mm			
Quantidade: 250	Val. Ref.: 0,44	Valor Unit.: 0,43	Total Item: 107,50
LOTE 37	Quant.: 1	Num: 130	Total: 55,00
Item: 1	Unidade: UN	Marca: LUCONI	Modelo:
Descrição: BUCHA DE NYLON U.M SFOR P/DRY WALL/BLOCO 6mm			
Quantidade: 250	Val. Ref.: 0,23	Valor Unit.: 0,22	Total Item: 55,00
LOTE 38	Quant.: 1	Num: 143	Total: 25,00
Item: 1	Unidade: UN	Marca: LUCONI	Modelo:
Descrição: BUCHA DE NYLON U.M SFOR P/DRY WALL/BLOCO 8mm			
Quantidade: 250	Val. Ref.: 0,11	Valor Unit.: 0,10	Total Item: 25,00
LOTE 39	Quant.: 1	Num: 130	Total: 126,90
Item: 1	Unidade: UN	Marca: ALVORADA	Modelo:
Descrição: CABO DE MADEIRA P/ ENXADA REDONDO 1,50 M			
Quantidade: 10	Val. Ref.: 12,70	Valor Unit.: 12,69	Total Item: 126,90
LOTE 40	Quant.: 1	Num: 128	Total: 331,80
Item: 1	Unidade: UN	Marca: ALVORADA	Modelo:
Descrição: CABO DE MADEIRA PARA PÁ CONSTRUÇÃO CIVIL 1,50 M			
Quantidade: 20	Val. Ref.: 16,60	Valor Unit.: 16,59	Total Item: 331,80
LOTE 41	Quant.: 1	Num: 114	Total: 76,30
Item: 1	Unidade: UN	Marca: ALVORADA	Modelo:
Descrição: CABO DE MADEIRA MACIÇO PARA MARTELO			
Quantidade: 10	Val. Ref.: 7,64	Valor Unit.: 7,63	Total Item: 76,30
LOTE 42	Quant.: 1	Num: 020	Total: 233,60

513
Q

**MUNICIPIO DE BARRA DO JACARE
BARRA DO JACARÉ-PR**

Item: 1	Unidade: UN	Marca: ALVORADA	Modelo:
Descrição: CABO DE PICARETA 75 CM			
Quantidade: 10	Val. Ref.: 23,37	Valor Unit.: 23,36	Total Item: 233,60
LOTE 43	Quant.: 1	Num: 080	Total: 873,00
Item: 1	Unidade: UN	Marca: SIFER	Modelo:
Descrição: CADEADO LATÃO 30MM			
Quantidade: 50	Val. Ref.: 17,47	Valor Unit.: 17,46	Total Item: 873,00
LOTE 44	Quant.: 1	Num: 066	Total: 1.550,50
Item: 1	Unidade: UN	Marca: SIFER	Modelo:
Descrição: CADEADO LATÃO 50MM			
Quantidade: 50	Val. Ref.: 31,02	Valor Unit.: 31,01	Total Item: 1.550,50
LOTE 45	Quant.: 1	Num: 147	Total: 4.773,00
Item: 1	Unidade: SACAS	Marca: PINOCAL	Modelo:
Descrição: CAL HIDRATADO 20 KG			
Quantidade: 300	Val. Ref.: 15,92	Valor Unit.: 15,91	Total Item: 4.773,00
LOTE 46	Quant.: 1	Num: 054	Total: 2.188,50
Item: 1	Unidade: SACAS	Marca: BERGMAM	Modelo:
Descrição: CAL REFINADO COM FIXADOR PARA PINTURA 8 KG			
Quantidade: 150	Val. Ref.: 14,60	Valor Unit.: 14,59	Total Item: 2.188,50
LOTE 47	Quant.: 1	Num: 054	Total: 723,00
Item: 1	Unidade: UN	Marca: CINFER	Modelo:
Descrição: CATRACA P/ CERCA ARAME LISO			
Quantidade: 50	Val. Ref.: 14,47	Valor Unit.: 14,46	Total Item: 723,00
LOTE 48	Quant.: 1	Num: 066	Total: 279,60
Item: 1	Unidade: UN	Marca: 3F	Modelo:
Descrição: CILINDRO REPOSIÇÃO PARA FECHADURA			
Quantidade: 10	Val. Ref.: 27,97	Valor Unit.: 27,96	Total Item: 279,60
LOTE 49	Quant.: 1	Num: 028	Total: 21.282,00
Item: 1	Unidade: SACAS	Marca: SUPREMO	Modelo:
Descrição: CIMENTO PORTLAND 50 KG			
Quantidade: 600	Val. Ref.: 35,48	Valor Unit.: 35,47	Total Item: 21.282,00
LOTE 50	Quant.: 1	Num: 002	Total: 825,90
Item: 1	Unidade: UN	Marca: CASCOLA	Modelo:
Descrição: COLA ADESIVO EPOXI 1 KG			
Quantidade: 10	Val. Ref.: 82,60	Valor Unit.: 82,59	Total Item: 825,90

514
D

**MUNICIPIO DE BARRA DO JACARE
BARRA DO JACARÉ-PR**

LOTE 51	Quant.: 1	Num: 052	Total: 251,40
Item: 1	Unidade: UN	Marca: CASCOLA	Modelo:
Descrição: COLA DE MADEIRA BRANCA PVA 1 KG			
Quantidade: 10	Val. Ref.: 25,15	Valor Unit.: 25,14	Total Item: 251,40
LOTE 52	Quant.: 1	Num: 022	Total: 191,20
Item: 1	Unidade: UN	Marca: TYTAN	Modelo:
Descrição: COLA PU 40 BRANCO 380 GRAMAS			
Quantidade: 10	Val. Ref.: 19,13	Valor Unit.: 19,12	Total Item: 191,20
LOTE 53	Quant.: 1	Num: 062	Total: 441,00
Item: 1	Unidade: UN	Marca: TYTAN	Modelo:
Descrição: COLA SILICONE ACETICO TRANSPARENTE 50 GRAMAS			
Quantidade: 50	Val. Ref.: 8,83	Valor Unit.: 8,82	Total Item: 441,00
LOTE 54	Quant.: 1	Num: 060	Total: 891,50
Item: 1	Unidade: UN	Marca: TYTAN	Modelo:
Descrição: COLA VEDA CALHA E RUFU PU 40 380 GRAMAS CINZA			
Quantidade: 50	Val. Ref.: 17,84	Valor Unit.: 17,83	Total Item: 891,50
LOTE 55	Quant.: 1	Num: 035	Total: 487,70
Item: 1	Unidade: UN	Marca: PICPLASTICOS	Modelo:
Descrição: CONE PLT P/ SINALIZAÇÃO LARANJA E BRANCO 75 CM			
Quantidade: 10	Val. Ref.: 48,78	Valor Unit.: 48,77	Total Item: 487,70
LOTE 56	Quant.: 1	Num: 009	Total: 4.411,80
Item: 1	Unidade: UN	Marca: SANTA CLARA	Modelo:
Descrição: CONJ. BACIA SANITÁRIA + CAIXA ACOPLADA			
Quantidade: 10	Val. Ref.: 441,19	Valor Unit.: 441,18	Total Item: 4.411,80
LOTE 58	Quant.: 1	Num: 111	Total: 2.046,60
Item: 1	Unidade: ROLO	Marca: PRADA PLUS	Modelo:
Descrição: CORDA BOMBEIRO 12MM SEMI-ESTÁTICA ROLO C/100 METROS			
Quantidade: 5	Val. Ref.: 409,33	Valor Unit.: 409,32	Total Item: 2.046,60
LOTE 59	Quant.: 1	Num: 115	Total: 797,50
Item: 1	Unidade: UN	Marca: SANTA BARBARA	Modelo:
Descrição: CUMERA CERAMICA COLONIAL GRANDE RESINADA			
Quantidade: 250	Val. Ref.: 3,18	Valor Unit.: 3,19	Total Item: 797,50
LOTE 61	Quant.: 1	Num: 104	Total: 476,10

515
Q

**MUNICIPIO DE BARRA DO JACARE
BARRA DO JACARÉ-PR**

Item: 1	Unidade: UN	Marca: NEW NO RE	Modelo:
Descrição: DISPENSER P/ PAPEL TOALHA			
Quantidade: 10	Val. Ref.: 47,62	Valor Unit.: 47,61	Total Item: 476,10
LOTE 62	Quant.: 1	Num: 120	Total: 436,40
Item: 1	Unidade: UN	Marca: NEW NOBRE	Modelo:
Descrição: DISPENSER P/ SABONETE			
Quantidade: 10	Val. Ref.: 43,65	Valor Unit.: 43,64	Total Item: 436,40
LOTE 63	Quant.: 1	Num: 056	Total: 2.058,00
Item: 1	Unidade: UN	Marca: MGM	Modelo:
Descrição: DOBRADIÇA ENCARTELADA GALVANIZADA 3 PEÇAS 3?1/2 GALVANIZADA			
Quantidade: 100	Val. Ref.: 20,59	Valor Unit.: 20,58	Total Item: 2.058,00
LOTE 64	Quant.: 1	Num: 037	Total: 1.075,20
Item: 1	Unidade: UN	Marca: DELTA	Modelo:
Descrição: DUCHA HIG. EM METAL C/ REGISTRO E GATILHO			
Quantidade: 10	Val. Ref.: 107,53	Valor Unit.: 107,52	Total Item: 1.075,20
LOTE 65	Quant.: 1	Num: 107	Total: 65,60
Item: 1	Unidade: UN	Marca: TRAMONINA	Modelo:
Descrição: EMENDA P/MANG. JARDIM			
Quantidade: 10	Val. Ref.: 6,57	Valor Unit.: 6,56	Total Item: 65,60
LOTE 66	Quant.: 1	Num: 072	Total: 322,30
Item: 1	Unidade: UN	Marca: ZUMP	Modelo:
Descrição: ESGUICHO SIMP. P/MANG. EM ALUMINIO REGULÁVEL			
Quantidade: 10	Val. Ref.: 32,23	Valor Unit.: 32,23	Total Item: 322,30
LOTE 67	Quant.: 1	Num: 052	Total: 588,80
Item: 1	Unidade: UN	Marca: TYTAN	Modelo:
Descrição: ESPUMA EXPANSIVA POLIURETANO 500ML			
Quantidade: 20	Val. Ref.: 29,45	Valor Unit.: 29,44	Total Item: 588,80
LOTE 68	Quant.: 1	Num: 081	Total: 4.600,00
Item: 1	Unidade: UN	Marca: MGM	Modelo:
Descrição: FECHADURA EXTERNA INOX TAMBOR COM MAÇANETA REDONDA GOLFE			
Quantidade: 50	Val. Ref.: 92,01	Valor Unit.: 92,00	Total Item: 4.600,00
LOTE 69	Quant.: 1	Num: 094	Total: 3.316,00
Item: 1	Unidade: UN	Marca: MGM	Modelo:
Descrição: FECHADURA INOX P/BANHEIRA C/MAÇANETA REDONDA GOLFE			
Quantidade: 50	Val. Ref.: 66,33	Valor Unit.: 66,32	Total Item: 3.316,00

316
D

**MUNICIPIO DE BARRA DO JACARE
BARRA DO JACARÉ-PR**

LOTE 70	Quant.: 1	Num: 048	Total: 1.165,80
Item: 1	Unidade: UN	Marca: MGM	Modelo:
Descrição: FECHADURA PORTA DE AÇO ESTREITA COM MAÇANETA REDONDA			
Quantidade: 15	Val. Ref.: 77,73	Valor Unit.: 77,72	Total Item: 1.165,80
LOTE 71	Quant.: 1	Num: 024	Total: 169,05
Item: 1	Unidade: UN	Marca: ALVORADA	Modelo:
Descrição: FECHO TRINCO ENGATE RÁPIDO 10 CM PARA CADEADO			
Quantidade: 15	Val. Ref.: 11,28	Valor Unit.: 11,27	Total Item: 169,05
LOTE 72	Quant.: 1	Num: 034	Total: 2.450,15
Item: 1	Unidade: ROLO	Marca: ROSSEL	Modelo:
Descrição: FIO NYLON 3,0MM P/ ROÇADEIRAS 500 MTS			
Quantidade: 5	Val. Ref.: 490,04	Valor Unit.: 490,03	Total Item: 2.450,15
LOTE 73	Quant.: 1	Num: 143	Total: 162,40
Item: 1	Unidade: UN	Marca: ADERE	Modelo:
Descrição: FITA ADESIVA DUPLA FACE 25MM X 2MT			
Quantidade: 10	Val. Ref.: 16,25	Valor Unit.: 16,24	Total Item: 162,40
LOTE 74	Quant.: 1	Num: 101	Total: 1.246,00
Item: 1	Unidade: UN	Marca: ADERE	Modelo:
Descrição: FITA CREPE 48MM X 50MT			
Quantidade: 100	Val. Ref.: 12,47	Valor Unit.: 12,46	Total Item: 1.246,00
LOTE 75	Quant.: 1	Num: 096	Total: 1.572,00
Item: 1	Unidade: UN	Marca: ADERE	Modelo:
Descrição: FITA DE SINALIZAÇÃO ZEBRADA 70MM X 200M			
Quantidade: 100	Val. Ref.: 15,73	Valor Unit.: 15,72	Total Item: 1.572,00
LOTE 76	Quant.: 1	Num: 121	Total: 453,50
Item: 1	Unidade: UN	Marca: ADERE	Modelo:
Descrição: FITA VEDA ROSCA 18MM X 50MT			
Quantidade: 50	Val. Ref.: 9,08	Valor Unit.: 9,07	Total Item: 453,50
LOTE 77	Quant.: 1	Num: 099	Total: 2.695,00
Item: 1	Unidade: METRO	Marca: PLASIL	Modelo:
Descrição: FORRO DE PVC BRANCO FRISADO 8MM X 20CM X 6 MT			
Quantidade: 100	Val. Ref.: 26,96	Valor Unit.: 26,95	Total Item: 2.695,00
LOTE 78	Quant.: 1	Num: 068	Total: 963,00

517
2

**MUNICIPIO DE BARRA DO JACARE
BARRA DO JACARÉ-PR**

Item: 1	Unidade: UN	Marca: SOPRANO	Modelo:
Descrição: GARRAFA TERMICA 5LT			
Quantidade: 20	Val. Ref.: 48,16	Valor Unit.: 48,15	Total Item: 963,00
LOTE 79	Quant.: 1	Num: 027	Total: 365,00
Item: 1	Unidade: SACAS	Marca: JUNTA LIDER	Modelo:
Descrição: GESSO 1KG			
Quantidade: 50	Val. Ref.: 7,31	Valor Unit.: 7,30	Total Item: 365,00
LOTE 80	Quant.: 1	Num: 069	Total: 1.291,50
Item: 1	Unidade: UN	Marca: alvorada	Modelo:
Descrição: GRAMPO P/ CERCA 1KG			
Quantidade: 50	Val. Ref.: 25,84	Valor Unit.: 25,83	Total Item: 1.291,50
LOTE 81	Quant.: 1	Num: 054	Total: 34,40
Item: 1	Unidade: UN	Marca: SIVA	Modelo:
Descrição: GRAMPO PARA CABO DE AÇO 6MM ¼			
Quantidade: 20	Val. Ref.: 1,73	Valor Unit.: 1,72	Total Item: 34,40
LOTE 83	Quant.: 1	Num: 054	Total: 1.812,40
Item: 1	Unidade: UN	Marca: DELTA	Modelo:
Descrição: KIT ACESSÓRIOS BANHEIRO METAL 6 PEÇAS 1 SABONETEIRA, 1 PORTA PAPEL HIGIENICO, 1 GANCHO E 1 PORTA SHAMPOO, PORTA TOALHA DE BANHO, PORTA TOALHA DE ROSTO			
Quantidade: 20	Val. Ref.: 90,63	Valor Unit.: 90,62	Total Item: 1.812,40
LOTE 84	Quant.: 1	Num: 111	Total: 1.145,80
Item: 1	Unidade: UN	Marca: BLUKIT	Modelo:
Descrição: KIT COMPLETO PARA CIXA ACOPLADA			
Quantidade: 10	Val. Ref.: 114,59	Valor Unit.: 114,58	Total Item: 1.145,80
LOTE 85	Quant.: 1	Num: 129	Total: 2.623,90
Item: 1	Unidade: UN	Marca: SANTA CLARA	Modelo:
Quantidade: 10	Val. Ref.: 263,40	Valor Unit.: 262,39	Total Item: 2.623,90
LOTE 86	Quant.: 1	Num: 106	Total: 67,60
Descrição: KIT LAVATORIO COM COLUNA PARA BANHEIRO DIVERSAS CORES			
Item: 1	Unidade: UN	Marca: TORALF	Modelo:
Descrição: KIT PARA FIXAÇÃO DE VASO SANITÁRIO CROMADO PARAFUSO E BUCHA 10MM			
Quantidade: 20	Val. Ref.: 3,39	Valor Unit.: 3,38	Total Item: 67,60
LOTE 89	Quant.: 1	Num: 029	Total: 107,00
Item: 1	Unidade: UN	Marca: FOXLUX	Modelo:
Descrição: LAPIS PEDREIRO CARPINTEIRO			
Quantidade: 50	Val. Ref.: 2,15	Valor Unit.: 2,14	Total Item: 107,00

518
0

**MUNICIPIO DE BARRA DO JACARE
BARRA DO JACARÉ-PR**

LOTE 90	Quant.: 1	Num: 122	Total: 228,20	
Item: 1	Unidade: UN	Marca: UNIFIO	Modelo:	
Descrição: LINHA PEDREIRO 100MT				
Quantidade: 20	Val. Ref.: 11,42	Valor Unit.: 11,41	Total Item: 228,20	
LOTE 91	Quant.: 1	Num: 032	Total: 390,00	
Item: 1	Unidade: UN	Marca: ADERE	Modelo:	
Descrição: LIXA D?AGUA DIVERSAS MEDIDAS				
Quantidade: 150	Val. Ref.: 2,61	Valor Unit.: 2,60	Total Item: 390,00	
LOTE 92	Quant.: 1	Num: 143	Total: 678,00	
Item: 1	Unidade: UN	Marca: ADERE	Modelo:	
Descrição: LIXA FERRO DIVERSAS MEDIDAS				
Quantidade: 150	Val. Ref.: 4,53	Valor Unit.: 4,52	Total Item: 678,00	
LOTE 93	Quant.: 1	Num: 019	Total: 349,50	
Item: 1	Unidade: UN	Marca: ADERE	Modelo:	
Descrição: LIXA MADEIRA DIVERSAS MEDIDAS				
Quantidade: 150	Val. Ref.: 2,34	Valor Unit.: 2,33	Total Item: 349,50	
LOTE 94	Quant.: 1	Num: 031	Total: 252,00	
Item: 1	Unidade: UN	Marca: ADERE	Modelo:	
Descrição: LIXA MASSA CORRIDA DIVERSAS MEDIDAS				
Quantidade: 150	Val. Ref.: 1,69	Valor Unit.: 1,68	Total Item: 252,00	
LOTE 95	Quant.: 1	Num: 067	Total: 416,50	
Item: 1	Unidade: UN	Marca: ALVORADA	Modelo:	
Descrição: LUVA DE MÃO ALGODÃO PIGMENTADA				
Quantidade: 50	Val. Ref.: 8,34	Valor Unit.: 8,33	Total Item: 416,50	
LOTE 96	Quant.: 1	Num: 144	Total: 428,50	
Item: 1	Unidade: UN	Marca: PLASTCOR	Modelo:	
Descrição: LUVA DE MÃO LATEX				
Quantidade: 50	Val. Ref.: 8,58	Valor Unit.: 8,57	Total Item: 428,50	
LOTE 97	Quant.: 1	Num: 015	Total: 4.311,00	
Item: 1	Unidade: UN	Marca: MGM	Modelo:	
Descrição: MAÇANETA REDONDA P/ FECHADURA INOX				
Quantidade: 100	Val. Ref.: 43,12	Valor Unit.: 43,11	Total Item: 4.311,00	
LOTE 98	Quant.: 1	Num: 039	Total: 191,60	

519
Q

MUNICIPIO DE BARRA DO JACARE
BARRA DO JACARÉ-PR

Item: 1	Unidade: METRO	Marca: SANTA RITA	Modelo:
Descrição: MANGUEIRA DE GÁS TRANÇADA 3/8			
Quantidade: 20	Val. Ref.: 9,59	Valor Unit.: 9,58	Total Item: 191,60
LOTE 99	Quant.: 1	Num: 010	Total: 1.110,00
Item: 1	Unidade: METRO	Marca: ALVORADA	Modelo:
Descrição: MANGUEIRA JARDIM TRANÇADA 1/2			
Quantidade: 200	Val. Ref.: 5,56	Valor Unit.: 5,55	Total Item: 1.110,00
LOTE 100	Quant.: 1	Num: 073	Total: 3.759,90
Item: 1	Unidade: ROLO	Marca: LEALPLAST	Modelo:
Descrição: MANGUEIRA POLIETILENO RESISTENTE 2?2,5MM ROLO C/ 100MT			
Quantidade: 10	Val. Ref.: 376,00	Valor Unit.: 375,99	Total Item: 3.759,90
LOTE 102	Quant.: 1	Num: 078	Total: 4.657,50
Item: 1	Unidade: UN	Marca: ADERE	Modelo:
Descrição: MANTA ASFÁTICA AUTO- ALUMINIO 10 MT DE 30 CM			
Quantidade: 50	Val. Ref.: 93,16	Valor Unit.: 93,15	Total Item: 4.657,50
LOTE 103	Quant.: 1	Num: 062	Total: 414,00
Item: 1	Unidade: UN	Marca: PLASTCOR	Modelo:
Descrição: MÁSCARA RESPIRADORA DESCÁRTAVEL AZUL COM VÁLVULA			
Quantidade: 150	Val. Ref.: 2,77	Valor Unit.: 2,76	Total Item: 414,00
LOTE 104	Quant.: 1	Num: 008	Total: 505,30
Item: 1	Unidade: UN	Marca: BLUKIT	Modelo:
Descrição: MECANISMO ENTRADA PARA CAIXA ACOPLADA			
Quantidade: 10	Val. Ref.: 50,64	Valor Unit.: 50,53	Total Item: 505,30
LOTE 105	Quant.: 1	Num: 014	Total: 989,80
Item: 1	Unidade: UN	Marca: BLUKIT	Modelo:
Descrição: MECANISMO DE SAÍDA PARA CAIXA ACOPLADA			
Quantidade: 20	Val. Ref.: 49,50	Valor Unit.: 49,49	Total Item: 989,80
LOTE 106	Quant.: 1	Num: 066	Total: 387,00
Item: 1	Unidade: METRO	Marca: PLASIL	Modelo:
Descrição: MOLDURA DE PVC BRANCA 8MM			
Quantidade: 50	Val. Ref.: 7,75	Valor Unit.: 7,74	Total Item: 387,00
LOTE 108	Quant.: 1	Num: 110	Total: 12,00
Item: 1	Unidade: UN	Marca: CINFER	Modelo:

520
D

MUNICIPIO DE BARRA DO JACARE
BARRA DO JACARÉ-PR

Descrição: PARAFUSO PHILIPS CHIPBOARD PARA MADEIRA 3,5 X 14MM

Quantidade: 100 Val. Ref.: 0,13 Valor Unit.: 0,12 Total Item: 12,00
LOTE 109 Quant.: 1 Num: 007 **Total: 13,00**

Item: 1 Unidade: UN Marca: CINFER Modelo:
Descrição: PARAFUSO PHILIPS CHIPBOARD PARA MADEIRA 3,5 X 16MM
Quantidade: 100 Val. Ref.: 0,14 Valor Unit.: 0,13 Total Item: 13,00
LOTE 110 Quant.: 1 Num: 043 **Total: 15,00**

Item: 1 Unidade: UN Marca: CINFER Modelo:
Descrição: PARAFUSO PHILIPS CHIPBOARD PARA MADEIRA 3,5 X 30MM
Quantidade: 100 Val. Ref.: 0,16 Valor Unit.: 0,15 Total Item: 15,00
LOTE 111 Quant.: 1 Num: 144 **Total: 17,00**

Item: 1 Unidade: UN Marca: CINFER Modelo:
Descrição: PARAFUSO PHILIPS CHIPBOARD PARA MADEIRA 3,5 X 50MM
Quantidade: 100 Val. Ref.: 0,18 Valor Unit.: 0,17 Total Item: 17,00
LOTE 112 Quant.: 1 Num: 008 **Total: 22,00**

Item: 1 Unidade: UN Marca: CINFER Modelo:
Descrição: PARAFUSO PHILIPS CHIPBOARD PARA MADEIRA 4,0 X 40MM
Quantidade: 100 Val. Ref.: 0,23 Valor Unit.: 0,22 Total Item: 22,00
LOTE 113 Quant.: 1 Num: 101 **Total: 28,00**

Item: 1 Unidade: UN Marca: CINFER Modelo:
Descrição: PARAFUSO PHILIPS CHIPBOARD PARA MADEIRA 5,0 X 40MM
Quantidade: 100 Val. Ref.: 0,29 Valor Unit.: 0,28 Total Item: 28,00
LOTE 114 Quant.: 1 Num: 075 **Total: 102,00**

Item: 1 Unidade: UN Marca: CINFER Modelo:
Descrição: PARAFUSO SEXTAVADO ROSCA SUBERBA ¼ X 40MM
Quantidade: 100 Val. Ref.: 1,03 Valor Unit.: 1,02 Total Item: 102,00
LOTE 119 Quant.: 1 Num: 091 **Total: 200,70**

Item: 1 Unidade: UN Marca: FERTAK Modelo:
Descrição: PISTOLA APLICADORA SILICONE/ESPUMA PU EXPANSIVA PROFISSIONAL
Quantidade: 10 Val. Ref.: 20,08 Valor Unit.: 20,07 Total Item: 200,70
LOTE 120 Quant.: 1 Num: 110 **Total: 140,00**

Item: 1 Unidade: UN Marca: CINFER Modelo:
Descrição: PORCA 1/2
Quantidade: 200 Val. Ref.: 0,71 Valor Unit.: 0,70 Total Item: 140,00
LOTE 121 Quant.: 1 Num: 116 **Total: 72,00**

Item: 1 Unidade: UN Marca: CINFER Modelo:
Descrição: PORCA 3/8
Quantidade: 200 Val. Ref.: 0,37 Valor Unit.: 0,36 Total Item: 72,00

421
P

**MUNICIPIO DE BARRA DO JACARE
BARRA DO JACARÉ-PR**

LOTE 122	Quant.: 1	Num: 131	Total: 62,00	
Item: 1	Unidade: UN	Marca: CINFER	Modelo:	
Descrição: PORCA 5/16				
Quantidade: 200	Val. Ref.: 0,32	Valor Unit.: 0,31	Total Item: 62,00	
LOTE 125	Quant.: 1	Num: 043	Total: 1.005,50	
Item: 1	Unidade: UN	Marca: ALVORADA	Modelo:	
Descrição: PREGO 12 X 12 1 KG				
Quantidade: 50	Val. Ref.: 20,12	Valor Unit.: 20,11	Total Item: 1.005,50	
LOTE 126	Quant.: 1	Num: 062	Total: 939,50	
Item: 1	Unidade: UN	Marca: ALVORADA	Modelo:	
Descrição: PREGO 15 X 15 1 KG				
Quantidade: 50	Val. Ref.: 18,80	Valor Unit.: 18,79	Total Item: 939,50	
LOTE 127	Quant.: 1	Num: 051	Total: 1.747,00	
Item: 1	Unidade: UN	Marca: ALVORADA	Modelo:	
Descrição: PREGO 17 X 21 1 KG				
Quantidade: 100	Val. Ref.: 17,48	Valor Unit.: 17,47	Total Item: 1.747,00	
LOTE 129	Quant.: 1	Num: 010	Total: 1.768,00	
Item: 1	Unidade: UN	Marca: ALVORADA	Modelo:	
Descrição: PREGO 18 X 24 1 KG				
Quantidade: 100	Val. Ref.: 17,69	Valor Unit.: 17,68	Total Item: 1.768,00	
LOTE 130	Quant.: 1	Num: 077	Total: 893,50	
Item: 1	Unidade: UN	Marca: ALVORADA	Modelo:	
Descrição: PREGO 18 X 39 1 KG				
Quantidade: 50	Val. Ref.: 17,88	Valor Unit.: 17,87	Total Item: 893,50	
LOTE 131	Quant.: 1	Num: 080	Total: 919,50	
Item: 1	Unidade: UN	Marca: ALVORADA	Modelo:	
Descrição: PREGO 20 X 42 1 KG				
Quantidade: 50	Val. Ref.: 18,40	Valor Unit.: 18,39	Total Item: 919,50	
LOTE 132	Quant.: 1	Num: 078	Total: 966,50	
Item: 1	Unidade: UN	Marca: ALVORADA	Modelo:	
Descrição: PREGO 22 X 48 1 KG				
Quantidade: 50	Val. Ref.: 19,34	Valor Unit.: 19,33	Total Item: 966,50	
LOTE 133	Quant.: 1	Num: 100	Total: 2.822,00	
Item: 1	Unidade: UN	Marca: ALVORADA	Modelo:	

522
0

**MUNICIPIO DE BARRA DO JACARE
BARRA DO JACARÉ-PR**

Descrição: PREGO 18 X 30 02 CABEÇAS 1 KG			
Quantidade: 100	Val. Ref.: 28,23	Valor Unit.: 28,22	Total Item: 2.822,00
LOTE 134	Quant.: 1	Num: 020	Total: 2.627,00
Item: 1	Unidade: UN	Marca: ALVORADA	Modelo:
Descrição: PREGO 17 X 21 02 CABEÇAS 1KG			
Quantidade: 100	Val. Ref.: 26,28	Valor Unit.: 26,27	Total Item: 2.627,00
LOTE 135	Quant.: 1	Num: 088	Total: 367,00
Item: 1	Unidade: SACAS	Marca: BERGMAM	Modelo:
Descrição: REJUNTE ACRILICO DE 1 KG CORES DIVERSAS			
Quantidade: 100	Val. Ref.: 3,68	Valor Unit.: 3,67	Total Item: 367,00
LOTE 136	Quant.: 1	Num: 075	Total: 3.129,00
Item: 1	Unidade: SACAS	Marca: BERGMAM	Modelo:
Descrição: REJUNTE CERAMICA FLEXIVEL ADITIVADO 5 KG CORES DIVERSAS			
Quantidade: 100	Val. Ref.: 31,30	Valor Unit.: 31,29	Total Item: 3.129,00
LOTE 141	Quant.: 1	Num: 018	Total: 122,95
Item: 1	Unidade: UN	Marca: THIOMPSON	Modelo:
Descrição: RISCADO PISOS/REVESTIMENTO			
Quantidade: 5	Val. Ref.: 24,60	Valor Unit.: 24,59	Total Item: 122,95
LOTE 142	Quant.: 1	Num: 106	Total: 158,00
Item: 1	Unidade: UN	Marca: PLASTCOR	Modelo:
Descrição: ROLDANA PLÁSTICA 36 X 36			
Quantidade: 200	Val. Ref.: 0,80	Valor Unit.: 0,79	Total Item: 158,00
LOTE 144	Quant.: 1	Num: 040	Total: 4.280,00
Item: 1	Unidade: UN	Marca: SANTA HELENA	Modelo:
Descrição: TELHA CERAMICA PORTUGUESA RESINADA			
Quantidade: 2.000	Val. Ref.: 2,15	Valor Unit.: 2,14	Total Item: 4.280,00
LOTE 145	Quant.: 1	Num: 128	Total: 4.932,00
Item: 1	Unidade: UN	Marca: HISDRALIT	Modelo:
Descrição: TELHA FIBROCIMENTO ONDULADA 1,10 X 1,53 M			
Quantidade: 100	Val. Ref.: 49,33	Valor Unit.: 49,32	Total Item: 4.932,00
LOTE 146	Quant.: 1	Num: 062	Total: 5.672,00
Item: 1	Unidade: UN	Marca: HISDRALIT	Modelo:
Descrição: TELHA FIBROCIMENTO ONDULADA 1,10 X 1,83 M			
Quantidade: 100	Val. Ref.: 56,73	Valor Unit.: 56,72	Total Item: 5.672,00

523
10

MUNICIPIO DE BARRA DO JACARE
BARRA DO JACARÉ-PR

LOTE 147	Quant.: 1	Num: 087	Total: 6.386,00
Item: 1	Unidade: UN	Marca: HISDRALIT	Modelo:
Descrição: TELHA FIBROCIMENTO ONDULADA 2,44 X 1,10 M			
Quantidade: 100	Val. Ref.: 63,87	Valor Unit.: 63,86	Total Item: 6.386,00
LOTE 149	Quant.: 1	Num: 049	Total: 18.000,00
Item: 1	Unidade: UN	Marca: MASSOLA	Modelo:
Descrição: TIJOLO 6 FUROS 24 X 9 X 14 CM			
Quantidade: 18.000	Val. Ref.: 1,01	Valor Unit.: 1,00	Total Item: 18.000,00
LOTE 150	Quant.: 1	Num: 022	Total: 12.200,00
Item: 1	Unidade: UN	Marca: MASSOLA	Modelo:
Descrição: TIJOLO 9 FUROS 24 X 11,5 X 14 CM			
Quantidade: 10.000	Val. Ref.: 1,23	Valor Unit.: 1,22	Total Item: 12.200,00
LOTE 152	Quant.: 1	Num: 007	Total: 321,00
Item: 1	Unidade: UN	Marca: CINFER	Modelo:
Descrição: TRINCO FERROLHO 1. 1/2			
Quantidade: 20	Val. Ref.: 16,06	Valor Unit.: 16,05	Total Item: 321,00
LOTE 153	Quant.: 1	Num: 020	Total: 480,60
Item: 1	Unidade: UN	Marca: ALVORADA	Modelo:
Descrição: VEDANTE ADESIVO DE PORTA COM BORRACHA			
Quantidade: 20	Val. Ref.: 24,04	Valor Unit.: 24,03	Total Item: 480,60
LOTE 154	Quant.: 1	Num: 055	Total: 3.188,20
Item: 1	Unidade: UN	Marca: VENTISOL	Modelo:
Descrição: VENTILADOR DE PAREDE 60 CM TURBÃO COM CONTROLE BIVOLT			
Quantidade: 10	Val. Ref.: 318,83	Valor Unit.: 318,82	Total Item: 3.188,20

424
9

Valor da proposta é de: 320.791,85 (TREZENTOS E VINTE MIL, SETECENTOS E NOVENTA E UM REIAS E OITENTA E CINCO CENTAVOS.).

Banco: 748
Conta: 4526-0
Agencia: 0717

Validade da proposta: 60 dias.
Prazo de entrega: 05 dias
Prazo para pagamento: 15 dias.
Prazo de Garantia: Conforme edital.

Barra do Jacaré, em 07 de MARÇO de 2024.

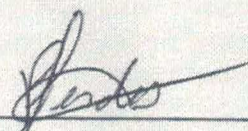

PAULO ROGERIO INFERDES- ME

11.740.852/0001-31 CNPJ: 11.740.852/0001-31

PAULO ROGÉRIO
INFERDES

Rua Rui Barbosa, 51 - Centro
86.385-000 - Barra do Jacaré - PR

525
2

NÚMERO DE IDENTIFICAÇÃO DO REGISTRO DE EMPRESA - NIRE DA SEDE 4110679224-9		NIRE DA FILIAL (preencher somente se ato referente a filial)	
NOME DO EMPRESÁRIO (completo sem abreviaturas) PAULO ROGERIO INFERDES			
NACIONALIDADE BRASILEIRO		ESTADO CIVIL Divorciado	
SEXO M <input checked="" type="checkbox"/> F <input type="checkbox"/>	REGIME DE BENS (se casado)		
FILHO DE (pai) ALBERTO INFERDES		(mãe) EDINA APARECIDA DOS SANTOS INFERDES	
NASCIDO EM (data de nascimento) 13-04-1979	IDENTIDADE número 5.712.308-7	Orgão emissor S.S.P.	UF PR
EMANCIPADO POR (forma de emancipação - somente no caso de menor)		CPF (número) 028.780.519-04	



DOMICILIADO NA (LOGRADOURO - rua, av, etc.) RUA LEODORO ANTONIO DA SILVA			NÚMERO 744
COMPLEMENTO	BAIRRO / DISTRITO CENTRO	CEP 86385-000	CÓDIGO DO MUNICÍPIO (Uso da Junta Comercial)
MUNICÍPIO BARRA DO JACARÉ			UF PR

declara, sob as penas da lei, não estar impedido de exercer atividade empresária, que não possui outro registro de empresário e requer à Junta Comercial do ESTADO DO PARANÁ:

CÓDIGO DO ATO 002	DESCRIÇÃO DO ATO ALTERAÇÃO	CÓDIGO DO EVENTO 021	DESCRIÇÃO DO EVENTO ALTERAÇÃO DE DADOS
CÓDIGO DO EVENTO	DESCRIÇÃO DO EVENTO	CÓDIGO DO EVENTO	DESCRIÇÃO DO EVENTO

NOME EMPRESARIAL PAULO ROGERIO INFERDES M.E.			SELO FUNARPEN
LOCALIDADE (rua, av, etc.) RUA RUI BARBOSA			TABELONATO DE NOTAS FHZ51110
COMPLEMENTO	BAIRRO / DISTRITO CENTRO	CEP 86385-000	NÚMERO 51
MUNICÍPIO BARRA DO JACARÉ		UF PR	PAIS BRASIL

VALOR DO CAPITAL - R\$ 20.000,00	VALOR DO CAPITAL (por extenso) VINTE MIL REAIS	CORREIO ELETRÔNICO (E-MAIL)
-------------------------------------	---	-----------------------------

CÓDIGO DE ATIVIDADE ECONÔMICA (CNAE Fiscal) Atividade principal 4744-0/99	DESCRIÇÃO DO OBJETO COMÉRCIO VAREJISTA DE MATERIAIS DE CONSTRUÇÃO EM GERAL; COMÉRCIO VAREJISTA DE MATERIAL ELÉTRICO; COMÉRCIO VAREJISTA DE FERRAGENS E FERRAMENTAS; COMÉRCIO VAREJISTA DE RAÇÕES PARA ANIMAIS DOMÉSTICOS E INSTALAÇÃO E MANUTENÇÃO ELÉTRICA.
Atividades secundárias 4742-3/00 4744-0/01 4789-0/04 4321-5/00	

DATA DE INÍCIO DAS ATIVIDADES 25-03-2010	NÚMERO DE INSCRIÇÃO NO CNPJ 11.740.852/0001-31	TRANSFERÊNCIA DE SEDE OU DE FILIAL DE OUTRA UF NIRE anterior	UF	USO DA JUNTA COMERCIAL DEPENDENTE DE AUTORIZAÇÃO GOVERNAMENTAL <input type="checkbox"/> 1 - SIM <input checked="" type="checkbox"/> 3 - NÃO
---	---	---	----	---

ASSINATURA DA FIRMA PELO EMPRESÁRIO (ou pelo representante/assistente/gerente) Paulo Rogério Inferdes M.E.
DATA DA ASSINATURA 01-12-2010
ASSINATURA DO EMPRESÁRIO

DEFERIDO. PUBLIQUE-SE E ARQUIVE-SE. Dorothy Ap. Franco RELATORA CAB/IPP - 12487	AUTENTICAÇÃO SEBASTIÃO MOTTA SECRETÁRIO GERAL
--	---

JUNTA COMERCIAL DO PARANÁ
AGÊNCIA REGIONAL DE SANTO ANTONIO DA PLATINA
CERTIFICO O REGISTRO EM: 03/12/2010
SOB NÚMERO: 20104094249
Protocolo: 10/409424-9, DE 03/12/2010

03 DEZ. 2010

526
9

 REPÚBLICA FEDERATIVA DO BRASIL CADASTRO NACIONAL DA PESSOA JURÍDICA			
NÚMERO DE INSCRIÇÃO 11.740.852/0001-31 MATRIZ	COMPROVANTE DE INSCRIÇÃO E DE SITUAÇÃO CADASTRAL		DATA DE ABERTURA 25/03/2010
NOME EMPRESARIAL PAULO ROGERIO INFERDES			
TÍTULO DO ESTABELECIMENTO (NOME DE FANTASIA) J P INFERDES MATERIAIS DE CONSTRUÇOES			PORTE ME
CÓDIGO E DESCRIÇÃO DA ATIVIDADE ECONÔMICA PRINCIPAL 47.44-0-99 - Comércio varejista de materiais de construção em geral			
CÓDIGO E DESCRIÇÃO DAS ATIVIDADES ECONÔMICAS SECUNDÁRIAS 47.42-3-00 - Comércio varejista de material elétrico 47.44-0-01 - Comércio varejista de ferragens e ferramentas 47.89-0-04 - Comércio varejista de animais vivos e de artigos e alimentos para animais de estimação 43.21-5-00 - Instalação e manutenção elétrica			
CÓDIGO E DESCRIÇÃO DA NATUREZA JURÍDICA 213-5 - Empresário (Individual)			
LOGRADOURO R RUI BARBOSA	NÚMERO 51	COMPLEMENTO *****	
CEP 86.385-000	BAIRRO/DISTRITO CENTRO	MUNICÍPIO BARRA DO JACARE	UF PR
ENDEREÇO ELETRÔNICO		TELEFONE (43) 3538-1282	
ENTE FEDERATIVO RESPONSÁVEL (EFR) *****			
SITUAÇÃO CADASTRAL ATIVA			DATA DA SITUAÇÃO CADASTRAL 25/03/2010
MOTIVO DE SITUAÇÃO CADASTRAL			
SITUAÇÃO ESPECIAL *****			DATA DA SITUAÇÃO ESPECIAL *****

Aprovado pela Instrução Normativa RFB nº 1.863, de 27 de dezembro de 2018.

Emitido no dia 13/06/2023 às 14:01:35 (data e hora de Brasília).

Página: 1/1

Voltar

Imprimir



Certificado de Regularidade do FGTS - CRF

Inscrição: 11.740.852/0001-31
Razão Social: PAULO ROGERIO INFERDES ME
Endereço: RUA RUI BARBOSA 51 / CENTRO / BARRA DO JACARE / PR / 86385-000

A Caixa Econômica Federal, no uso da atribuição que lhe confere o Art. 7, da Lei 8.036, de 11 de maio de 1990, certifica que, nesta data, a empresa acima identificada encontra-se em situação regular perante o Fundo de Garantia do Tempo de Serviço - FGTS.

O presente Certificado não servirá de prova contra cobrança de quaisquer débitos referentes a contribuições e/ou encargos devidos, decorrentes das obrigações com o FGTS.

Validade: 26/02/2024 a 26/03/2024

Certificação Número: 2024022604513413980615

Informação obtida em 27/02/2024 00:06:01

A utilização deste Certificado para os fins previstos em Lei esta condicionada a verificação de autenticidade no site da Caixa: www.caixa.gov.br

528
9

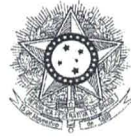

PODER JUDICIÁRIO
JUSTIÇA DO TRABALHO

CERTIDÃO NEGATIVA DE DÉBITOS TRABALHISTAS

Nome: PAULO ROGERIO INFERDES (MATRIZ E FILIAIS)
CNPJ: 11.740.852/0001-31
Certidão n°: 13086477/2024
Expedição: 27/02/2024, às 10:17:51
Validade: 25/08/2024 - 180 (cento e oitenta) dias, contados da data de sua expedição.

Certifica-se que **PAULO ROGERIO INFERDES (MATRIZ E FILIAIS)**, inscrito(a) no CNPJ sob o n° **11.740.852/0001-31**, **NÃO CONSTA** como inadimplente no Banco Nacional de Devedores Trabalhistas.

Certidão emitida com base nos arts. 642-A e 883-A da Consolidação das Leis do Trabalho, acrescentados pelas Leis ns.º 12.440/2011 e 13.467/2017, e no Ato 01/2022 da CGJT, de 21 de janeiro de 2022. Os dados constantes desta Certidão são de responsabilidade dos Tribunais do Trabalho.

No caso de pessoa jurídica, a Certidão atesta a empresa em relação a todos os seus estabelecimentos, agências ou filiais.

A aceitação desta certidão condiciona-se à verificação de sua autenticidade no portal do Tribunal Superior do Trabalho na Internet (<http://www.tst.jus.br>).

Certidão emitida gratuitamente.

INFORMAÇÃO IMPORTANTE

Do Banco Nacional de Devedores Trabalhistas constam os dados necessários à identificação das pessoas naturais e jurídicas inadimplentes perante a Justiça do Trabalho quanto às obrigações estabelecidas em sentença condenatória transitada em julgado ou em acordos judiciais trabalhistas, inclusive no concernente aos recolhimentos previdenciários, a honorários, a custas, a emolumentos ou a recolhimentos determinados em lei; ou decorrentes de execução de acordos firmados perante o Ministério Público do Trabalho, Comissão de Conciliação Prévia ou demais títulos que, por disposição legal, contiver força executiva.



MINISTÉRIO DA FAZENDA
Secretaria da Receita Federal do Brasil
Procuradoria-Geral da Fazenda Nacional

**CERTIDÃO POSITIVA COM EFEITOS DE NEGATIVA DE DÉBITOS RELATIVOS AOS TRIBUTOS
FEDERAIS E À DÍVIDA ATIVA DA UNIÃO**

Nome: **PAULO ROGERIO INFERDES**
CNPJ: **11.740.852/0001-31**

Ressalvado o direito de a Fazenda Nacional cobrar e inscrever quaisquer dívidas de responsabilidade do sujeito passivo acima identificado que vierem a ser apuradas, é certificado que:

1. constam débitos administrados pela Secretaria da Receita Federal do Brasil (RFB) com exigibilidade suspensa nos termos do art. 151 da Lei nº 5.172, de 25 de outubro de 1966 - Código Tributário Nacional (CTN), ou objeto de decisão judicial que determina sua desconsideração para fins de certificação da regularidade fiscal, ou ainda não vencidos; e
2. constam nos sistemas da Procuradoria-Geral da Fazenda Nacional (PGFN) débitos inscritos em Dívida Ativa da União (DAU) com exigibilidade suspensa nos termos do art. 151 do CTN, ou garantidos mediante bens ou direitos, ou com embargos da Fazenda Pública em processos de execução fiscal, ou objeto de decisão judicial que determina sua desconsideração para fins de certificação da regularidade fiscal.

Conforme disposto nos arts. 205 e 206 do CTN, este documento tem os mesmos efeitos da certidão negativa.

Esta certidão é válida para o estabelecimento matriz e suas filiais e, no caso de ente federativo, para todos os órgãos e fundos públicos da administração direta a ele vinculados. Refere-se à situação do sujeito passivo no âmbito da RFB e da PGFN e abrange inclusive as contribuições sociais previstas nas alíneas 'a' a 'd' do parágrafo único do art. 11 da Lei nº 8.212, de 24 de julho de 1991.

A aceitação desta certidão está condicionada à verificação de sua autenticidade na Internet, nos endereços <<http://rfb.gov.br>> ou <<http://www.pgfn.gov.br>>.

Certidão emitida gratuitamente com base na Portaria Conjunta RFB/PGFN nº 1.751, de 2/10/2014.
Emitida às 08:17:52 do dia 08/03/2024 <hora e data de Brasília>.
Válida até 04/09/2024.

Código de controle da certidão: **EE64.A81B.EA09.76D2**
Qualquer rasura ou emenda invalidará este documento.

525
9



Estado do Paraná
Secretaria de Estado da Fazenda
Receita Estadual do Paraná

Certidão Negativa

de Débitos Tributários e de Dívida Ativa Estadual
Nº 032998839-85

Certidão fornecida para o CNPJ/MF: **11.740.852/0001-31**
Nome: **PAULO ROGERIO INFERDES**

Ressalvado o direito da Fazenda Pública Estadual inscrever e cobrar débitos ainda não registrados ou que venham a ser apurados, certificamos que, verificando os registros da Secretaria de Estado da Fazenda, constatamos não existir pendências em nome do contribuinte acima identificado, nesta data.

Obs.: Esta Certidão engloba todos os estabelecimentos da empresa e refere-se a débitos de natureza tributária e não tributária, bem como ao descumprimento de obrigações tributárias acessórias.

Válida até 04/07/2024 - Fornecimento Gratuito

A autenticidade desta certidão deverá ser confirmada via Internet
www.fazenda.pr.gov.br

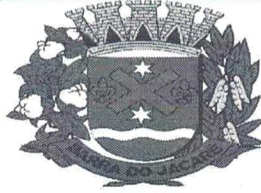

PAÇO MUNICIPAL JOSÉ GALDINO PEREIRA

Barra do Jacaré - Paraná

CNPJ: 76.407.568/0001-93 Rua Rui Barbosa, 96 (Centro) – Fone: (43) 3537-1212 CEP: 86.385-000

CERTIDÃO Positiva com efeito de negativa 42/2024

IMPORTANTE:

FICA RESSALVADO O DIREITO DA FAZENDA MUNICIPAL COBRAR DÉBITOS CONSTATADOS POSTERIORMENTE MESMO REFERENTE AO PERÍODO COMPREENDIDO NESTA CERTIDÃO.

CERTIFICAMOS QUE A PRESENTE CERTIDÃO ESTA SENDO EXPEDIDA DE FORMA POSITIVA COM EFEITO DE NEGATIVA, TENDO EM VISTA A EXISTÊNCIA DE CRÉDITOS NÃO VENCIDOS.

VALIDADE: 27/04/2024

CÓD. AUTENTICAÇÃO: 4HHJTUFFH3J4XMH939F

REQUERENTE: O MESMO

PROTOCOLO:

FINALIDADE: VERIFICAÇÃO

RAZÃO SOCIAL: PAULO ROGÉRIO INFERDES ME

INSCRIÇÃO EMPRESA

CNPJ/CPF

INSCRIÇÃO ESTADUAL

ALVARÁ

297

11.740.852/0001-31

9051458513

029

ENDEREÇO

RUA RUI BARBOSA 49, S/N - LOJA - CENTRO CEP: 86385000 Barra do Jacaré - PR

ATIVIDADES

Comércio varejista de materiais de construção em geral

Observações: POSITIVA COM EFEITO DE NEGATIVA DEVIDO AO LANÇAMENTO DA TAXA DE VERIFICAÇÃO (ALVARÁ 2024), COM VENCIMENTO PARA 15/03/2024.

Barra do Jacaré, 27 de Fevereiro de 2024

Emitido por: PEDRO LUIZ BRANCO

532
P

**CARTÓRIO DO DISTRIBUIDOR E ANEXOS
COMARCA DE ANDIRÁ - ESTADO DO PARANÁ
REPUBLICA FEDERATIVA DO BRASIL**

CARTORIO DO DISTRIBUIDOR E ANEXOS
RUA IVAI Nº 515 - ESQUINA COM RUA
LONDRINA - JARDIM HORIZONTE
ANDIRÁ/PR - 86 380-00

TITULAR
ERNANI GONCALVES DE OLIVEIRA
JURAMENTADO

Certidão Negativa

Certifico, a pedido de parte interessada, que revendo os livros e arquivos de distribuição CÍVEL (Cível, Precatória, Precatória Especial, Juizado Especial, Pequenas Causas), FAZENDA (Fazenda Pública, Fazenda Pública Carta Precatória), EXECUTIVO FISCAL, FALÊNCIA e/ou CONCORDATA, RECUPERAÇÃO JUDICIAL e/ou EXTRAJUDICIAL, INSOLVÊNCIA CIVIL, sob minha guarda neste cartório, verifiquei NÃO CONSTAR nenhum registro em andamento contra:

PAULO ROGERIO INFERDES - ME

CNPJ 11.740.852/0001-31, no período compreendido entre a presente data e os últimos 20 anos que a antecedem.

ANDIRÁ/PR, 28 de Fevereiro de 2024, 14:10:09



(assinado digitalmente)
Conforme Ofício Circular 43/2020 - CGJ

Afixação do Selo Funarpen Isento, Conforme Determinação do Funrejus/Funjus.
Observação: Certidão expedida de acordo com a Subseção II, Artigo 96, e Artigo 97 itens I e II, do Código de Normas da Corregedoria Geral da Justiça

537

Paulo Rogério Inferdes - ME
CNPJ Nº 11.740.852/0001-31
Rua: Rui Barbosa nº51, Barra do Jacaré. CEP: 86385-000
Celular: (43) 99968-9891
E-mail: jpinferdes@hotmail.com
CNPJ. CNPJ Nº 11.740.852/0001-31 IE: 90514585-13
ANEXO III - DECLARAÇÃO UNIFICADA

Ao MUNICÍPIO DE BARRA DO JACARÉ - PR

Referência: Edital Pregão Eletrônico nº 07/2024

A Empresa PAULO ROGÉRIO INFERDES - ME, devidamente inscrita no CNPJ nº 11.740.852/0001-31, com endereço na

RUA RUI BARBOSA nº51, Bairro CENTRO, CEP: 86.358-000 na cidade de BARRA DO JACARÉ, Estado do PARANÁ, telefone (43) 9 9968-9891, por intermédio de seu representante a Sr (a) PAULO ROGÉRIO INFERDES-ME, inscrito (a) no CPF 028.780.519-04 e RG nº 517.230.8-7 SSP/PR, DECLARA expressamente:

- a) que inexistem fatos impeditivos para sua habilitação no certame, ciente da obrigatoriedade de declarar ocorrências posteriores;
- b) que está ciente e concorda com as condições contidas no edital e seus anexos, bem como de que a proposta apresentada compreende a integralidade dos custos para atendimento dos direitos trabalhistas assegurados na Constituição Federal, nas leis trabalhistas, nas normas infralegais, nas convenções co- letivas de trabalho e nos termos de ajustamento de conduta vigentes na data de sua entrega em definiti- vo;
- c) que não emprega menor de 18 anos em trabalho noturno, perigoso ou insalubre e não emprega menor de 16 anos, salvo menor, a partir de 14 anos, na condição de aprendiz, nos termos do artigo 7º, XXXIII, da Constituição;
- d) que não possui, em sua cadeia produtiva, empregados executando trabalho degradante ou forçado, ob- servando o disposto nos incisos III e IV do art. 1º e no inciso III do art. 5º da Constituição Federal;
- e) que cumpre as exigências de reserva de cargos para pessoa com deficiência e para reabilitado da Pre- vidência Social, previstas em lei e em outras normas específicas;
- f) que cumpre os requisitos estabelecidos no artigo 3º da Lei Complementar nº 123, de 2006, estando apto a usufruir do tratamento favorecido estabelecido em seus arts. 42 a 49;
- g) que assume a responsabilidade pelas transações que forem efetuadas no sistema, assumindo como fir- mes e verdadeiras;
- h) que atesta o atendimento à política pública ambiental de licitação sustentável, em especial que se responsabiliza integralmente com a logística reversa dos produtos, embalagens e serviços pós- consumo no limite da proporção que fornecerem ao poder público, assumindo a responsabilidade pela destinação final, ambientalmente adequada.

BARRA DO JACARÉ, EM 07 DE MARÇO DE 2024.

Paulo Rogério Inferdes - ME
CNPJ Nº 11.740.852/0001-31
RG nº 517.230.8-7 SSP/PR

11.740.852/0001-31
PAULO ROGÉRIO
INFERDES
Rua Rui Barbosa 51 - Centro
86385-000 - Barra do Jacaré - PR

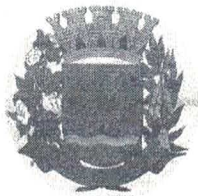

PAÇO MUNICIPAL JOSÉ GALDINO PEREIRA

Barra do Jacaré - Paraná

CNPJ: 76.407.568/0001-93

Rua Rui Barbosa, 96 (Centro) – Telefax: (43) 3537-1212

CEP: 86.385-000 - E-mail: pmbj@uol.com.br

534
0

MODELO DE ATESTADO DE CAPACIDADE TÉCNICA

Atestamos para os devidos fins e efeitos legais, que Paulo Rogério Inferdes ME, empresa estabelecida na cidade de Barra do Jacaré, Estado do Paraná, sito a Rua Rui Barbosa nº 51, centro, inscrita no CNPJ sob nº 11.740.852/0001-31, forneceu produtos compatíveis com o objeto do Pregão Nº 07/2024.

Registramos ainda que as entregas dos produtos acima referidos apresentaram bom desempenho operacional, tendo a empresa cumprido fielmente com suas obrigações, nada constando que a desabone técnica e comercialmente, até a presente data.

Barra do Jacaré-PR, 29 de Fevereiro de 2024.

Luiz Carlos França

CPF: 361.135.739-15

Secretário de Viação, Obras e Serviços Públicos.

DOCUMENTOS DA EMPRESA:

Inscrição: 46.895.270/0001-09

Razão Social: ZAPPE COMERCIO E DISTRIBUIÇÃO LTDA

Endereço: R DIACONO ADEMI PEREIRA DE ABREU 71 / SAO JOAO DO RIO
VER / FLORIANOPOLIS / SC / 88060-381

535
D

936
D



Consulta de Impedidos de Licitar

CNPJ: 4689527000109

NENHUM ITEM ENCONTRADO!

537
90



Consulta de Impedidos de Licitar

CPF: 24719056091

NENHUM ITEM ENCONTRADO!



CONTROLADORIA-GERAL DA UNIÃO

Certidão negativa correcional (ePAD, CGU-PJ, CEIS, CNEP e CEPIM)

Consultado: ZAPPE COMERCIO E DISTRIBUICAO LTDA

CPF/CNPJ: 46.895.270/0001-09

Certifica-se que, em consulta aos sistemas ePAD e CGU-PJ e aos cadastros CEIS, CNEP e CEPIM mantidos pela Corregedoria-Geral da União, **NÃO CONSTAM** registros de penalidades vigentes relativas ao CNPJ/CPF consultado.

Destaca-se que, nos termos da legislação vigente, os referidos cadastros consolidam informações prestadas pelos entes públicos, de todos os Poderes e esferas de governo.

Os Sistemas ePAD e CGU-PJ consolidam os dados sobre o andamento dos processos administrativos de responsabilização de entes privados no Poder Executivo Federal.

O Cadastro Nacional de Empresas Inidôneas e Suspensas (CEIS) apresenta a relação de empresas e pessoas físicas que sofreram sanções que implicaram a restrição de participar de licitações ou de celebrar contratos com a Administração Pública.

O Cadastro Nacional de Empresas Punidas (CNEP) apresenta a relação de empresas que sofreram qualquer das punições previstas na Lei nº 12.846/2013 (Lei Anticorrupção).

O Cadastro de Entidades Privadas sem Fins Lucrativos Impedidas (CEPIM) apresenta a relação de entidades privadas sem fins lucrativos que estão impedidas de celebrar novos convênios, contratos de repasse ou termos de parceria com a Administração Pública Federal, em função de irregularidades não resolvidas em convênios, contratos de repasse ou termos de parceria firmados anteriormente.

Certidão emitida às 11:47:03 do dia 11/03/2024 , com validade até o dia 10/04/2024.

Link para consulta da verificação da certidão <https://certidoes.cgu.gov.br/>

Código de controle da certidão: aTINIPs8fEwUbyFCPjVz

Qualquer rasura ou emenda invalidará este documento.



CONTROLADORIA-GERAL DA UNIÃO

Certidão negativa correccional (ePAD, CGU-PJ, CEIS, CNEP e CEPIM)

Consultado: ADEMAR GERMANO ZAPPE

CPF/CNPJ: 247.190.560-91

Certifica-se que, em consulta aos sistemas ePAD e CGU-PJ e aos cadastros CEIS, CNEP e CEPIM mantidos pela Corregedoria-Geral da União, **NÃO CONSTAM** registros de penalidades vigentes relativas ao CNPJ/CPF consultado.

Destaca-se que, nos termos da legislação vigente, os referidos cadastros consolidam informações prestadas pelos entes públicos, de todos os Poderes e esferas de governo.

Os Sistemas ePAD e CGU-PJ consolidam os dados sobre o andamento dos processos administrativos de responsabilização de entes privados no Poder Executivo Federal.

O Cadastro Nacional de Empresas Inidôneas e Suspensas (CEIS) apresenta a relação de empresas e pessoas físicas que sofreram sanções que implicaram a restrição de participar de licitações ou de celebrar contratos com a Administração Pública.

O Cadastro Nacional de Empresas Punidas (CNEP) apresenta a relação de empresas que sofreram qualquer das punições previstas na Lei nº 12.846/2013 (Lei Anticorrupção).

O Cadastro de Entidades Privadas sem Fins Lucrativos Impedidas (CEPIM) apresenta a relação de entidades privadas sem fins lucrativos que estão impedidas de celebrar novos convênios, contratos de repasse ou termos de parceria com a Administração Pública Federal, em função de irregularidades não resolvidas em convênios, contratos de repasse ou termos de parceria firmados anteriormente.

Certidão emitida às 11:46:28 do dia 11/03/2024 , com validade até o dia 10/04/2024.

Link para consulta da verificação da certidão <https://certidoes.cgu.gov.br/>

Código de controle da certidão: 1ebjqcb7adlAOqIxYr37

Qualquer rasura ou emenda invalidará este documento.

540
JP



ZAPPE COMERCIO ATACADISTA E DISTRIBUICAO LTDA

RUA DIACONO ADEMI PEREIRA DE ABREU, 71 SÃO JOÃO DO RIO VERMELHO - FLORIANÓPOLIS UF:
SANTA CATARINA CEP: 88.060-381
Telefone: (048)98432-2947

Ao Órgão MUNICIPIO DE BARRA DO JACARE. Pregão Eletrônico N° 07-2024. Apresentamos nossa proposta de preços.

Item	Descrição	Unidade	Qty	R\$ Unitário	Valor Total
Lote: 25					
1	ASSENTO PARA VASO SANITÁRIO ALMOFADADO DIVERSAS CORES	UN	50,00	46,34	2.317,00
Valor total do grupo:					2.317,00
Lote: 78					
1	GARRAFA TERMICA 5LT	UN	20,00	38,89	777,80
Valor total do grupo:					777,80
Valor total da proposta:					3.094,80

O valor total dessa proposta é de R\$3.094,80 (três mil e noventa e quatro reais e oitenta centavos).

Dados Comerciais:

Banco: 001 - Banco do Brasil
Conta: 33681-5
Agencia: 3185-2

Validade da proposta: 120 dias
Prazo de entrega: 15 dias
Prazo para pagamento: 30 dias

Observações:

CNPJ: 46.895.270/0001-09
N° do Telefone: (048) 3364-1096 - (48) 98432-2947
Endereço de e-mail: melhorlancebrasil@gmail.com

Cumpra-nos informar-lhes ainda que examinamos os documentos da licitação, inteirando-nos dos mesmos para elaboração da presente proposta.

E em consonância aos referidos documentos, declaramos que:

- 1 - Que estamos cientes e concordamos com os Termos do Edital em epígrafe e das cláusulas da minuta da Ata de Registro de Preços em anexo;
- 2 - Que o prazo de validade da presente proposta, é de 90 (sessenta) dias, contados a partir da data de abertura do certame;
- 3 - Que nos preços apresentados já estão contemplados todos os impostos;
- 4 - Que o prazo de entrega é conforme o Edital de Abertura do Certame.
- 5 - Que o custo do objeto não ultrapassa o valor da proposta ou existem custos de oportunidade capazes de justificar o valor da oferta;
- 6 - A Nota Fiscal/Fatura deve, obrigatoriamente, ser entregue junto com o objeto, e conter, em local de fácil visualização, a indicação do nº do Edital, o número do item e a quantidade do equipamento entregue, a fim de se acelerar o trâmite de recebimento do objeto e posterior liberação da Nota Fiscal para pagamento;

Florianópolis, 7 de Março de 2024

Representante Legal

<p>ADEMAR GERMANO ZAPPE:24719056091</p>	<p>Assinado de forma digital por ADEMAR GERMANO ZAPPE:24719056091 Dados: 2024.03.07 16:57:56 -03'00'</p>
ADEMAR GERMANO ZAPPE	
RG:3001863731	CPF:247.190.560-91

541
P

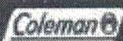
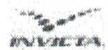

contigo

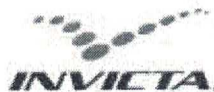

O que você procura?



GARRAFAS TÉRMICAS

ISOTÉRMICOS

VIDROS

OFERTAS



Garra



Clique para visualizar

542
9

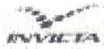

contigo



O que você procura?

GARRAFAS TERMICAS

ISOTÉRMICOS

VIDROS

OFERT

Ga



Passa o mouse para ampliar a imagem

543
Q

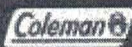
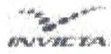

contigo



O que você procura?

GARRAFAS TÉRMICAS

ISOTÉRMICOS

VIDROS



Clique para visualizar

544
9



O que você procura?



Minha conta

GARRAFAS TÉRMICAS

ISOTÉRMICOS

VIDROS

OFERTAS

INVICTA - NOSSA HISTÓRIA

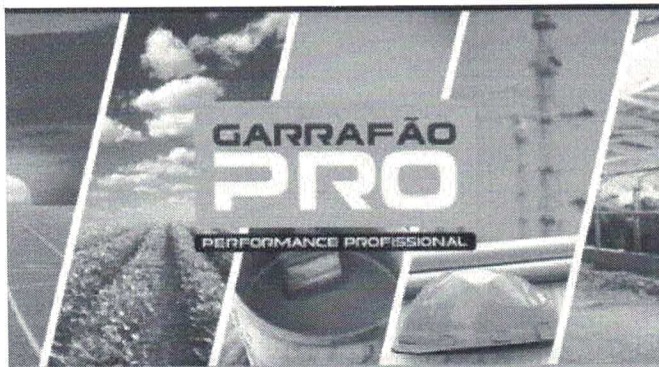

Material	Plástico
Garantia	3 Meses
Capacidade	6,0L
Cor Predominante	Azul
Isolamento Térmico	(PU) Poliuretano
Conservação Térmica Quente	5h
BPA Free	Sim
Conservação Térmica Frio	5h

PERFEITO PARA CONSERVAR

- Água
- Café
- Leite
- Suco
- Refrigerante
- Chá
- Tererê
- Bebidas esportivas
- Chocolate
- Caxitos/Sopas
- O que você quiser!



DIFERENCIAIS

 BOLHA DE FÁCIL ROSQUEAMENTO E À PROVA DE VAZAMENTOS

 ALÇA QUE FACILITA O TRANSPORTE

 ACABAMENTO TEXTURIZADO E FÁCIL DE LIMPAR

 TAMPÃO QUE VIRA COPO PARA FACILITAR O CONSUMO



549
P



contigo

Frete Gr



O que você procura?



GARRAFAS TÉRMICAS

ISOTÉRMICOS

VIDROS

OFERTAS

3 LITROS

5 LITROS

O **Garração PRO da Invicta®** é um aliado versátil e confiável para diversas atividades. Seja no trabalho na campo, na atividade agrícola, na construção civil, na prática de uma atividade esportiva ou durante uma pescaria, um passeio no parque ou até mesmo assistindo os jogos do seu time de futebol, este garração foi projetado para manter suas bebidas frias ou quentes por um longo tempo.

Perfeito para Conservar Água, Café, Leite, Suco, Refrigerante, Chá, Tererê, Bebidas Esportivas, Chocolate, Caldos/Sopas e o que você quiser!

Diferenciais:

- Alça que facilita o transporte.
- Tampa que vira copo para facilitar o consumo.
- Raiha de fácil rosqueamento.
- Isolamento interno em PU - maior eficiência na conservação.
- À prova de vazamentos.
- Robusto e Altamente resistente.
- Livre de BPA (Bisfenol A).
- Acabamento texturizado e fácil de limpar.

Conserva sua bebida por Mais Tempo:

Quente: 5h

Frio: 5h

Dimensões:

Altura: 29,8 cm

Largura: 18,6 cm

Comprimento: 18,6 cm



Ficha Técnica

ASSENTO SANITÁRIO PLUS SLIM

1. INFORMAÇÕES GERAIS

Função

Proporcionar conforto, proteção, acabamento e embelezamento de louças sanitárias. Sua tampa impede a entrada e saída de insetos e quando fechada reduz o barulho proveniente da descarga e proporciona a louça um acabamento perfeito.

Aplicação

Em louças sanitárias convencionais e universais simples ou com caixa acoplada em ambientes como banheiros residenciais, banheiros públicos etc.

Cores

Branco, Bege, Biscuit, Caramelo, Cinza Claro, Cinza Escuro e Preto.

Quantidade por volume e embalagem

São embalados individualmente em PVC transparente, junto com fôlder com instruções de instalação do produto e par de parafusos e porcas para fixação do assento na louça e são acomodados em caixa máster com quatro peças.

2. CARACTERÍSTICAS

- Base produzida em Acetato de Vinila (EVA) soprada com preenchimento em espuma de Poliuretano (PU) que confere maior resistência, durabilidade e maciez ao produto;
- Tampa produzida em Polipropileno (PP) injetada com alto-brilho e com formato que envolve toda superfície da base.
- Sua superfície lisa e com linhas arredondadas facilita a limpeza e higienização do assento;
- Parafusos fabricados com blenda polimérica especial que não resseca e possui alta flexibilidade tornando os parafusos muito mais resistentes ao uso constante;
- Fácil de instalar, pois possui baixo peso e sistema de fixação em dois pontos;
- Sua tampa possui um gancho para exposição do produto em gôndola ou expositor e instruções de instalação do produto no fôlder que acompanha a embalagem;
- Possui alta resistência ao desgaste e impactos originados pelo uso constante;
- O produto acompanha dois parafusos com duas porcas de fixação e exclusivo sistema que permite regulagem em duas direções;
- Sua tampa quando fechada reduz o barulho proveniente da descarga;
- Possui espaço de 155 mm entre centro a centro de cada parafuso o mesmo se adapta a grande maioria dos fabricantes de louças sanitárias convencionais com formato redondo;
- Possui grande variedade de cores, sendo sete no total;
- Seu preenchimento em PU o torna almofadado, proporcionando conforto e maciez;
- Seu designer com linhas suaves e modernas se adapta perfeitamente a qualquer ambiente;

547
R

3. DADOS TÉCNICOS

DIMENSÕES



Imagem meramente ilustrativa

Características Dimensionais

Largura do Assento(A)	Comprimento do Assento (B)	Distância entre centro dos parafusos (C)	Regulagem do parafuso avanço e recuo (G)	Largura da Tampa (D)	Comprimento da tampa (E)	Altura da tampa e base montada (F)
370 mm	440 mm	155 mm	20 mm	385 mm	450 mm	35 mm

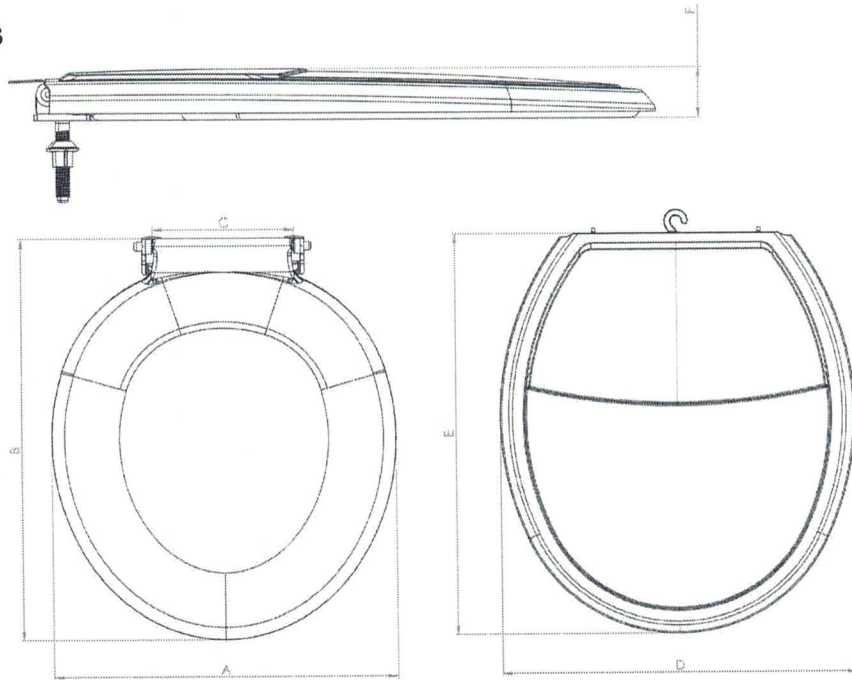

Imagem meramente ilustrativa

SMS
P

4. INSTRUÇÕES DE INSTALAÇÃO

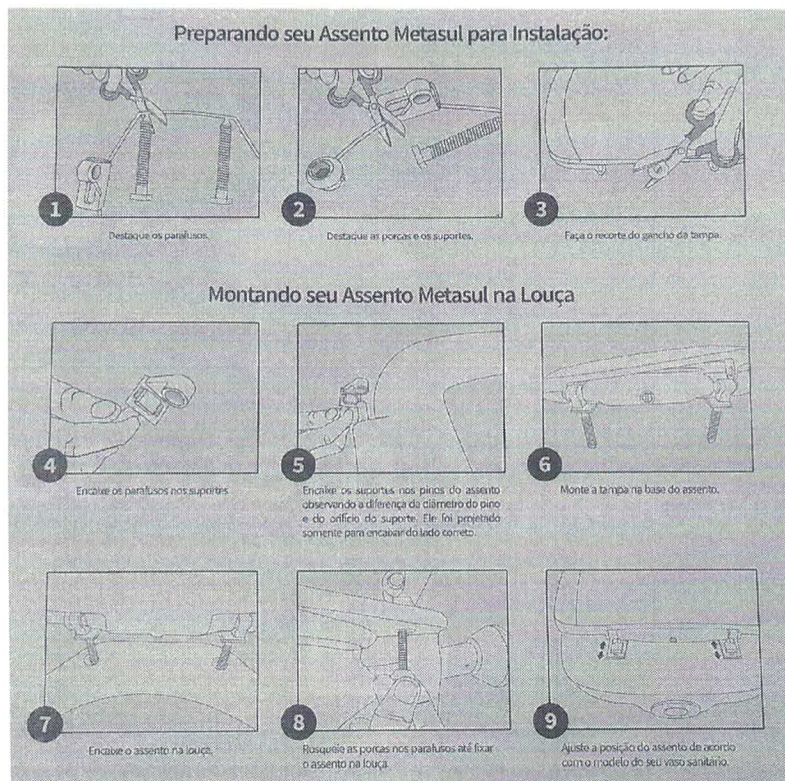

5. RECOMENDAÇÕES

Recomendamos instalar com o assento sanitário PLUS SLIM os demais acessórios para banheiro metasul tais como armários, cantoneiras, porta shampoo, saboneteira e demais produtos que completarão o visual de seu banheiro. Para complementar sua instalação a METASUL também disponibiliza os demais acessórios, vendidos separadamente.

6. PRECAUÇÕES GERAIS

Transporte/Manuseio

Durante o transporte e manuseio dos assentos sanitários, deve-se evitar que ocorram choques, impactos ou contatos com elementos que possam comprometer a integridade dos mesmos, tais como: objetos cortantes ou pontiagudos com arestas vivas, pedras, etc.

O descarregamento deverá ser efetuado cuidadosamente, não devendo permitir que os assentos sanitários sejam lançadas diretamente ao solo a fim de evitar amassamentos, quebras, perfurações dos mesmos ou concentração de cargas num único ponto.

7. ESTOCAGEM

O armazenamento dos assentos sanitários METASUL deverá ser efetuado em locais isentos de quaisquer elementos que possam danificar o material, tais como: superfícies rígidas com arestas vivas, objetos cortantes ou pontiagudos, pedras, etc.

Os volumes de Assentos deverão ser dispostos na forma horizontal, onde a primeira camada deve ser colocada sobre superfície plana de tábuas de madeira não excedendo altura de dez volumes. A estocagem deve ser em local protegidos da ação da luz solar e umidade, em ambiente com temperatura moderada +5°C a +35°C.

8. TESTES E ENSAIOS

Todos os testes e ensaios são realizados conforme normas internas de fabricação.

549
P

NOTA

A Metasul – IBMF Indústria de material p/ construção LTDA possui como princípio o melhoramento contínuo dos produtos de sua fabricação.

Eventuais alterações poderão ser feitas neste manual técnico, sem prévio aviso objetivando o seu aperfeiçoamento.

Dúvidas?

Ligue para (48) 3658-9700
e-mail: sac@metasul.ind.br



Escritório Comercial

R: Verino Fortunato Coan, 576 – Rio Bonito
Braço do Norte – 88750000
Santa Catarina
www.metasul.ind.br

1ª Edição – Março 2021



NOME DA EMPRESA: ZAPPE COMERCIO ATACADISTA E DISTRIBUICAO LTDA;
CNPJ: 46.895.270/0001-09; **INSCRIÇÃO ESTADUAL:** 261765230.

ENDEREÇO COMPLETO:

RUA: DIÁCONO ADEMI PEREIRA DE ABREU, Nº 71, **BAIRRO:** SÃO JOÃO DO RIO VERMELHO, **CEP:** 88060-381, **CIDADE:** FLORIANÓPOLIS/SC.

FONE: (48) 3364-1096 - (48) 98432-2947

E-MAIL: licita.zappedistribuidora@gmail.com

PREGÃO ELETRÔNICO Nº 07-2024
 Processo Administrativo Nº 11-2024
 Tipo: AQUISIÇÃO
PREGOEIRO: TIAGO DOS SANTOS RODRIGUES
 Data de Publicação: 23/02/2024 08:26:37

				TOTAL DO PROCESSO:	24.451,80
ZAPPE COMERCIO ATACADISTA E DISTRIBUIÇÃO LTDA		46.895.270/0001-09			24.451,80
LOTE 25	Quant.: 1	Num: 072			Total: 3.044,00
Item: 1	Unidade: UN	Marca: METASUL		Modelo: ASSENTO SANITÁRIO PLUS	
Descrição: ASSENTO PARA VASO SANITÁRIO ALMOFADADO DIVERSAS CORES					
Quantidade: 50		Val. Ref.: 60,88	Valor Unit.: 60,88		Total Item: 3.044,00
LOTE 78	Quant.: 1	Num: 005			Total: 963,20
Item: 1	Unidade: UN	Marca: INVICTA		Modelo: BLUE	
Descrição: GARRAFA TERMICA 5LT					
Quantidade: 20		Val. Ref.: 48,16	Valor Unit.: 48,16		Total Item: 963,20
LOTE 123	Quant.: 1	Num: 055			Total: 7.843,30
Item: 1	Unidade: UN	Marca: ALUMASA		Modelo: 2,10X0,90	
Descrição: PORTA DE ALUMINIO LAMBRIL C/ FRISO E PUXADOR 2,10 X 0,90 D/E					
Quantidade: 10		Val. Ref.: 784,33	Valor Unit.: 784,33		Total Item: 7.843,30
LOTE 124	Quant.: 1	Num: 040			Total: 8.835,00
Item: 1	Unidade: UN	Marca: ALUMASA		Modelo: 2,10X0,70	
Descrição: PORTA EM ALUMINIO LISA 2,10 X 0,70 CM DIREITA/ESQUERDA					
Quantidade: 10		Val. Ref.: 883,50	Valor Unit.: 883,50		Total Item: 8.835,00
LOTE 155	Quant.: 1	Num: 036			Total: 3.766,30
Item: 1	Unidade: UN	Marca: ALUMASA		Modelo: 80X80	
Descrição: VITRO ALUMINIO C/ GRADE 0,80 X 0,80					
Quantidade: 10		Val. Ref.: 376,63	Valor Unit.: 376,63		Total Item: 3.766,30

551
D

Obs.: Declaro que essa proposta econômica compreendem a integralidade dos custos para atendimento dos direitos trabalhistas assegurados na Constituição Federal, nas leis trabalhistas, nas normas infralegais, nas convenções coletivas de trabalho e nos termos de ajustamento de conduta vigentes na data de entrega das propostas, na forma do § 1º do art. 62 da Lei Federal nº 14.133/2021 e do presente Edital.

VALIDADE DA PROPOSTA COMERCIAL: 90 (noventa) dias.

PRAZO DE ENTREGA: 20 (vinte) dias.

Caso nos seja adjudicado o objeto da licitação, comprometemo-nos a assinar a Ata de Registro de Preços no prazo determinado no Edital, e para esse fim fornecemos os seguintes dados:

DADOS BANCÁRIOS DA EMPRESA:

Banco: BANCO DO BRASIL – 001; **Agência:** 3185-2; **C/C:** 33681-5.

DADOS DO REPRESENTANTE LEGAL DA EMPRESA PARA ASSINATURA DA ATA DE REGISTRO DE PREÇOS:

Nome: ADEMAR GERMANO ZAPPE

Endereço: RUA DIÁCONO ADEMI PEREIRA DE ABREU, Nº 71, bairro SÃO JOÃO DO RIO VERMELHO

CEP: 88060-381; **Cidade:** FLORIANÓPOLIS; **UF:** SC.

CPF: 247.190.560-91; **Cargo/Função:** Sócio;

RG: 3001863731; **Órgão Expedido:** SSP/PC/RS;

Naturalidade: Brasil; **Nacionalidade:** Brasileiro.

Florianópolis/SC, 1 de fevereiro de 2024.

**ZAPPE COMERCIO E
DISTRIBUICAO
LTDA:46895270000109**

Assinado de forma digital por
ZAPPE COMERCIO E
DISTRIBUICAO

LTDA:46895270000109

Dados: 2024.03.06 17:36:45 -03'00'

ZAPPE COMERCIO ATACADISTA E DISTRIBUICAO LTDA

CNPJ: 46.895.270/0001-09
ADEMAR GERMANO ZAPPE

RG: 3001863731
CPF: 247.190.560-91
SÓCIO

562
2

**CONTRATO SOCIAL POR TRANSFORMAÇÃO
DE EMPRESÁRIO EM SOCIEDADE LIMITADA**
ZAPPE COMÉRCIO ATACADISTA E DISTRIBUIÇÃO LTDA
CNPJ nº 46.895.270/0001-09



http://assinador.pscs.com.br/assinadorweb/autenticacao?chave1=aFtCNDAXnTuz1rEmSp0w&chave2=Ug8cwwsph_ -ckGj5CvUIRA
ASSINADO DIGITALMENTE POR: 02083298977-FABIANO DE OLIVEIRA DIAS

Pelo presente instrumento do Ato Constitutivo de transformação de **EMPRESÁRIO** para **SOCIEDADE EMPRESÁRIA LIMITADA**.

ADEMAR GERMANO ZAPPE, nacionalidade brasileira, nascido em 27/09/1954, casado em regime de comunhão universal de bens, empresário, CPF nº 247.190.560-91, carteira de identidade nº 3001863731, órgão expedidor SSP PC - RS, residente e domiciliado (a) no (a) Rua Diacono Ademi Pereira de Abreu, 71, São João do Rio Vermelho, Florianópolis, CEP 88060-381, Brasil. Empresário, registrada na Junta Comercial do Estado de Santa Catarina, sob NIRE nº 42812657238, com sede Rua Diacono Ademi Pereira de Abreu, 71, São João do Rio Vermelho, Florianópolis, CEP 88060-381, Brasil, devidamente inscrita no Cadastro Nacional de Pessoa Jurídica/MF sob o nº 46.895.270/0001-09, fazendo uso do que permite o Código Civil, em seu artigo 968, § 3º, com redação alterada pela Lei Complementar nº 128/2008 pelo artigo 10, ora transforma seu registro de **EMPRESÁRIO** para **SOCIEDADE EMPRESÁRIA LIMITADA**, a qual se regerá, doravante, pelo **CONTRATO SOCIAL** ao que se obriga:

Cláusula 1ª - DA TRANSFORMAÇÃO DO TIPO JURÍDICO: Fica transformada a natureza jurídica desta Empresa Individual, em Sociedade Empresária Limitada sob a razão social de **ZAPPE COMÉRCIO ATACADISTA E DISTRIBUIÇÃO LTDA**, que doravante se regerá com sub-rogação de todos os direitos e obrigações pertinentes ao tipo jurídico ora transformado.

Cláusula 2ª - O objeto social da matriz passa a ser Comércio atacadista de materiais de construção; Comércio atacadista de artigos de escritório e de papelaria; Comércio atacadista de equipamentos elétricos de uso pessoal e doméstico; Comércio atacadista de aparelhos eletrônicos de uso pessoal e doméstico; Comércio atacadista de bicicletas, triciclos e veículos recreativos; Comércio atacadista de móveis e artigos de colchoaria; Comércio atacadista de produtos de higiene, limpeza e conservação domiciliar; Comércio atacadista de equipamentos de informática; comércio atacadista de suprimentos para informática; Comércio atacadista de componentes eletrônicos e equipamentos de telefonia e comunicação; Comércio atacadista de máquinas e equipamentos para uso industrial; Partes e peças; Comércio atacadista de máquinas e equipamentos para uso comercial; Partes e peças; Comércio atacadista de bombas e compressores; Partes e peças; Comércio atacadista de ferragens e ferramentas; Comércio atacadista de material elétrico; Comércio atacadista de cimento; Comércio atacadista de materiais de construção; Comércio atacadista de embalagens; Comércio atacadista e distribuidora de bebidas; Comércio atacadista de pães, bolos, biscoitos; Comércio atacadista de massas alimentícias; Comércio atacadista de chocolates, confeitos, balas, bombons; Comércio atacadista de produtos alimentícios; Comércio atacadista de tecidos; Comércio atacadista de artigos de cama, mesa e banho; Comércio atacadista de artigos do vestuário e acessórios, exceto profissionais e de segurança; Comércio atacadista de máquinas, aparelhos e equipamentos para uso odonto-médico-hospitalar; Partes e peças

Cláusula 3ª - A sociedade resolve alterar sua sede que se localizará na Rua Diacono Ademi Pereira de Abreu, 71, São João do Rio Vermelho, Florianópolis, CEP 88060-381, Brasil, podendo estabelecer filiais ou sucursais em qualquer ponto do território nacional, obedecendo às disposições vigentes.

[Handwritten signature]



Junta Comercial do Estado de Santa Catarina

01/11/2023

Certifico o Registro em 01/11/2023 Data dos Efeitos 11/10/2023

Arquivamento 42208080214 Protocolo 237433044 de 30/10/2023 NIRE 42208080214

Nome da empresa ZAPPE COMÉRCIO E DISTRIBUIÇÃO LTDA

Este documento pode ser verificado em <http://regin.jucesc.sc.gov.br/autenticacaoDocumentos/autenticacao.aspx>

Chancela 383631490729620

Esta cópia foi autenticada digitalmente e assinada em 01/11/2023 LUCIANO LEITE KOWALSKI - Secretário-Geral



953
P

**CONTRATO SOCIAL POR TRANSFORMAÇÃO
DE EMPRESÁRIO EM SOCIEDADE LIMITADA**
ZAPPE COMÉRCIO ATACADISTA E DISTRIBUIÇÃO LTDA
CNPJ nº 46.895.270/0001-09

Cláusula 4ª - O capital integralizado passa a ser de R\$ 100.000,00 (Cem mil reais), em moeda corrente nacional, representado por 100.000 (Cem mil) quotas de capital, no valor nominal de R\$ 1,00 (um real) cada uma, cuja aumento é totalmente subscrito e integralizado, neste ato, pelo sócio, em decorrência do aumento do capital social sendo que o sócio **ADEMAR GERMANO ZAPPE** integraliza mais R\$ 95.000,00 (Noventa e cinco mil reais) quotas no valor nominal de R\$ 1,00 (um real) cada quota, ficando assim distribuído:

N. ORDEM	SÓCIOS	QUOTAS	VALORES
1	Ademar Germano Zappe	100.000	100.000,00
	TOTAL	100.000	100.000,00

DO CONTRATO SOCIAL: Para tanto, passa a transcrever, na íntegra, seu CONTRATO SOCIAL da referida empresa, com o teor seguinte:

CONTRATO SOCIAL
ZAPPE COMÉRCIO ATACADISTA E DISTRIBUIÇÃO LTDA

CNPJ nº 46.895.270/0001-09

ADEMAR GERMANO ZAPPE, nacionalidade brasileira, nascido em 27/09/1954, casado em regime de comunhão universal de bens, empresário, CPF nº 247.190.560-91, carteira de identidade nº 3001863731, órgão expedidor SSP PC - RS, residente e domiciliado (a) no (a) Rua Diacono Ademi Pereira de Abreu, 71, São João do Rio Vermelho, Florianópolis, CEP 88060-381, Brasil.

DA DENOMINAÇÃO, SEDE, OBJETO E DURAÇÃO.

Cláusula 1ª - A sociedade gira sob o nome empresarial "**ZAPPE COMÉRCIO ATACADISTA E DISTRIBUIÇÃO LTDA**".

Cláusula 2ª - A sociedade tem sua sede na Rua Diacono Ademi Pereira de Abreu, 71, São João do Rio Vermelho, Florianópolis, CEP 88060-381, Brasil, podendo estabelecer filiais ou sucursais em qualquer ponto do território nacional, obedecendo às disposições vigentes.

Cláusula 3ª - O objeto social da matriz é de Comércio atacadista de materiais de construção; Comércio atacadista de artigos de escritório e de papelaria; Comércio atacadista de equipamentos elétricos de uso pessoal e doméstico; Comércio atacadista de aparelhos eletrônicos de uso pessoal e doméstico; Comércio atacadista de bicicletas, triciclos e veículos recreativos; Comércio atacadista de móveis e artigos de colchoaria; Comércio atacadista de produtos de higiene, limpeza e conservação domiciliar; Comércio atacadista de equipamentos de informática; comércio atacadista de suprimentos para informática; Comércio atacadista de componentes eletrônicos e equipamentos de telefonia e comunicação; Comércio atacadista de máquinas e equipamentos para uso industrial; Partes e peças; Comércio atacadista de máquinas e equipamentos para uso comercial; Partes e peças; Comércio atacadista de bombas e



Junta Comercial do Estado de Santa Catarina

01/11/2023

Certifico o Registro em 01/11/2023 Data dos Efeitos 11/10/2023

Arquivamento 42208080214 Protocolo 237433044 de 30/10/2023 NIRE 42208080214

Nome da empresa ZAPPE COMÉRCIO E DISTRIBUIÇÃO LTDA

Este documento pode ser verificado em <http://regin.jucesc.sc.gov.br/autenticacaoDocumentos/autenticacao.aspx>

Chancela 383631490729620

Esta cópia foi autenticada digitalmente e assinada em 01/11/2023 LUCIANO LEITE KOWALSKI - Secretário-Geral

554
D

**CONTRATO SOCIAL POR TRANSFORMAÇÃO
DE EMPRESÁRIO EM SOCIEDADE LIMITADA**
ZAPPE COMÉRCIO ATACADISTA E DISTRIBUIÇÃO LTDA
CNPJ nº 46.895.270/0001-09

compressores; Partes e peças; Comércio atacadista de ferragens e ferramentas; Comércio atacadista de material elétrico; Comércio atacadista de cimento; Comércio atacadista de materiais de construção; Comércio atacadista de embalagens; Comércio atacadista e distribuidora de bebidas; Comércio atacadista de pães, bolos, biscoitos; Comércio atacadista de massas alimentícias; Comércio atacadista de chocolates, confeitos, balas, bombons; Comércio atacadista de produtos alimentícios; Comércio atacadista de tecidos; Comércio atacadista de artigos de cama, mesa e banho; Comércio atacadista de artigos do vestuário e acessórios, exceto profissionais e de segurança; Comércio atacadista de máquinas, aparelhos e equipamentos para uso odonto-médico-hospitalar; Partes e peças.

Cláusula 4ª - A sociedade iniciou suas atividades em 23 de Junho de 2022.

Cláusula 5ª - O prazo de duração da sociedade é indeterminado, sendo facultado a qualquer dos sócios dela retirar-se, desde que faça prévio aviso com antecedência de 30 (trinta) dias.

FILIAIS

Cláusula 6ª - A sociedade pode estabelecer filiais ou sucursais em qualquer ponto do território nacional, obedecendo às disposições vigentes

DO CAPITAL SOCIAL, DISTRIBUIÇÃO DE QUOTAS E RESPONSABILIDADE

Cláusula 7ª - O capital social é de R\$ 100.000,00 (Cem mil reais) totalmente integralizados em moeda corrente e legal do país, no valor nominal de R\$ 1,00 (um real) cada quota na sociedade que perfaz o valor total de R\$100.000,00 (Cem mil reais), ficando assim distribuído:

N. ORDEM	SÓCIOS	QUOTAS	VALORES
1	Ademar Germano Zappe	100.000	100.000,00
	TOTAL	100.000	100.000,00

Cláusula 8ª - A responsabilidade de cada sócio será restrita ao valor de suas quotas, mas todos respondem solidariamente pela integralização do capital social nos termos do artigo 1052 da Lei nº 10.406 de 10/01/2002.

Cláusula 9ª - As quotas são indivisíveis e não podem ser cedidas ou transferidas a terceiros, sem o expresse consentimento do outro sócio, a quem fica assegurado, em igualdade de preços e condições, o direito de preferência para sua aquisição se postos à venda, formalizando, se realizada a cessão delas, a alteração contratual pertinente.

DO EXERCÍCIO SOCIAL, BALANÇO E DISTRIBUIÇÃO DE RESULTADOS DE RESULTADOS

Cláusula 10ª - O exercício social iniciará em 01 de janeiro e encerrar-se-á em 31 de dezembro de cada ano.





Junta Comercial do Estado de Santa Catarina

Certifico o Registro em 01/11/2023 Data dos Efeitos 11/10/2023

Arquivamento 42208080214 Protocolo 237433044 de 30/10/2023 NIRE 42208080214

Nome da empresa ZAPPE COMÉRCIO E DISTRIBUIÇÃO LTDA

Este documento pode ser verificado em <http://regin.jucesc.sc.gov.br/autenticacaoDocumentos/autenticacao.aspx>

Chancela 383631490729620

Esta cópia foi autenticada digitalmente e assinada em 01/11/2023 LUCIANO LEITE KOWALSKI - Secretário-Geral

01/11/2023

555
P

**CONTRATO SOCIAL POR TRANSFORMAÇÃO
DE EMPRESÁRIO EM SOCIEDADE LIMITADA**
ZAPPE COMÉRCIO ATACADISTA E DISTRIBUIÇÃO LTDA
CNPJ nº 46.895.270/0001-09

Cláusula 11ª - Ao fim de cada exercício levantar-se-á o inventário do ativo e do passivo e se procederá ao respectivo balanço, no qual será submetido à aprovação dos sócios. Os lucros e prejuízos eventualmente apurados terão a aplicação que os sócios determinarem, podendo ser os lucros antecipados mensalmente, mediante o levantamento dos balancetes nas respectivas datas. A partilha dos lucros apurados poderá ser desproporcional as quotas dos sócios.

DA ADMINISTRAÇÃO, REPRESENTAÇÃO E REMUNERAÇÃO

Cláusula 12ª - A administração da sociedade ficará a cargo da sócia **ADEMAR GERMANO ZAPPE**, onde a sócia assinará isoladamente e se incumbirá de todas as operações, e representará a sociedade ativa e passivamente, judicialmente e extrajudicialmente, exclusivamente, para os negócios da própria sociedade.

Cláusula 13ª - A sócia no exercício da administração poderá receber uma remuneração mensal a título de pró-labore, cujo valor será fixado por deliberação dos sócios.

Cláusula 14ª - A sociedade poderá nomear procurador para fins determinados, desde que seu nome seja aprovado pela totalidade do capital social.

Parágrafo Único: O procurador nomeado poderá ser destituído da função, sem direito a qualquer indenização, por deliberação de no mínimo dois terços do capital social.

DA CESSÃO DE COTAS E ADMISSÃO DE NOVOS SÓCIOS, EXCLUSÃO DE SÓCIOS E LIQUIDAÇÃO

Cláusula 15ª - Toda cessão ou transferência de cotas entre sócios ou a terceiros estranhos à sociedade fica expressamente condicionada à aprovação dos sócios representantes de no mínimo 100% (cem por cento) do capital social. Ocorrendo a hipótese, terá preferência para a aquisição de cotas o sócio que possuir o maior número de cotas. Não exercendo tal sócio seu direito exclusivo de preferência, os demais sócios, na proporção das cotas possuídas e em igualdade de condições, terão direito de preferência para a aquisição das cotas do sócio retirante, cedente ou alienante.

Cláusula 16ª - Em caso de falecimento de sócio a sociedade não se extinguirá procedendo-se a transferência das cotas do sócio falecido aos seus sucessores, na proporção que lhes caiba por direito.

Cláusula 17ª - Os sócios retirantes, excluídos e falidos terão seus haveres apurados com base em balanço especialmente levantado, e liquidados em 12 (doze) parcelas mensais, iguais e sucessivas, vencendo a primeira em 90 (noventa) dias da data da resolução.

Cláusula 18ª - Em caso de liquidação da sociedade será liquidante o sócio escolhido por deliberação. Nesta hipótese, os haveres da sociedade serão empregados na liquidação de suas obrigações e o remanescente, se houver, será rateado entre os quotistas na proporção do número de cotas que cada um possuir.



Junta Comercial do Estado de Santa Catarina

Certifico o Registro em 01/11/2023 Data dos Efeitos 11/10/2023

Arquivamento 42208080214 Protocolo 237433044 de 30/10/2023 NIRE 42208080214

Nome da empresa ZAPPE COMÉRCIO E DISTRIBUIÇÃO LTDA

Este documento pode ser verificado em <http://regin.jucesc.sc.gov.br/autenticacaoDocumentos/autenticacao.aspx>

Chancela 383631490729620

Esta cópia foi autenticada digitalmente e assinada em 01/11/2023 LUCIANO LEITE KOWALSKI - Secretário-Geral

01/11/2023

356
D

**CONTRATO SOCIAL POR TRANSFORMAÇÃO
DE EMPRESÁRIO EM SOCIEDADE LIMITADA
ZAPPE COMÉRCIO ATACADISTA E DISTRIBUIÇÃO LTDA
CNPJ nº 46.895.270/0001-09**

DAS DISPOSIÇÕES FINAIS E TRANSITÓRIAS

Cláusula 19ª - Para todas as questões oriundas deste contrato, fica eleito o foro de Florianópolis/SC, com renúncia de qualquer outro, por mais privilegiado que seja.

Cláusula 20ª - Os casos omissos e não regulamentados pelo presente instrumento, serão resolvidos de conformidade com as leis aplicáveis a cada espécie.

Cláusula 21ª - O administrador declara, sob as penas da lei, de que não está impedindo de exercer a administração da sociedade, por lei especial, ou em virtude de condenação criminal, ou por se encontrar sob os efeitos dela, a pena que vede, ainda que temporariamente, o acesso a cargos públicos; ou por crime falimentar, de prevaricação, peita ou suborno, concussão, peculato, ou contra a economia popular, contra o sistema financeiro nacional, contra normas de defesa da concorrência, contra as relações de consumo, fé pública, ou a propriedade.

E, por estarem assim justos e contratados, assinam o presente instrumento particular de contrato social.

Florianópolis, 11 de Outubro de 2023.

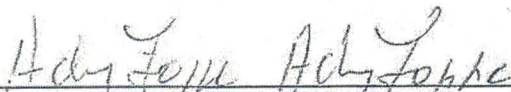

ADEMAR GERMANO ZAPPE
CPF nº 247.190.560-91





Junta Comercial do Estado de Santa Catarina

01/11/2023

Certifico o Registro em 01/11/2023 Data dos Efeitos 11/10/2023

Arquivamento 42208080214 Protocolo 237433044 de 30/10/2023 NIRE 42208080214

Nome da empresa ZAPPE COMÉRCIO E DISTRIBUIÇÃO LTDA

Este documento pode ser verificado em <http://regin.jucesc.sc.gov.br/autenticacaoDocumentos/autenticacao.aspx>

Chancela 383631490729620

Esta cópia foi autenticada digitalmente e assinada em 01/11/2023 LUCIANO LEITE KOWALSKI - Secretário-Geral



JUCESC
Junta Comercial do Estado de
SANTA CATARINA



237433044

TERMO DE AUTENTICACAO

NOME DA EMPRESA	ZAPPE COMERCIO E DISTRIBUICAO LTDA
PROTOCOLO	237433044 - 30/10/2023
ATO	002 - ALTERACAO
EVENTO	046 - TRANSFORMACAO

MATRIZ

NIRE 42208080214
CNPJ 46.895.270/0001-09
CERTIFICO O REGISTRO EM 01/11/2023
SOB N: 42208080214

REPRESENTANTES QUE ASSINARAM DIGITALMENTE

Cpf: 02083298977 - FABIANO DE OLIVEIRA DIAS - Assinado em 30/10/2023 às 16:16:13



Junta Comercial do Estado de Santa Catarina

01/11/2023

Certifico o Registro em 01/11/2023 Data dos Efeitos 11/10/2023

Arquivamento 42208080214 Protocolo 237433044 de 30/10/2023 NIRE 42208080214

Nome da empresa ZAPPE COMÉRCIO E DISTRIBUIÇÃO LTDA

Este documento pode ser verificado em <http://regin.jucesc.sc.gov.br/autenticacaoDocumentos/autenticacao.aspx>

Chancela 383631490729620

Esta cópia foi autenticada digitalmente e assinada em 01/11/2023 LUCIANO LEITE KOWALSKI - Secretário-Geral

558
10

REPÚBLICA FEDERATIVA DO BRASIL
CADASTRO NACIONAL DA PESSOA JURÍDICA

NÚMERO DE INSCRIÇÃO 46.895.270/0001-09 MATRIZ	COMPROVANTE DE INSCRIÇÃO E DE SITUAÇÃO CADASTRAL	DATA DE ABERTURA 23/06/2022
NOME EMPRESARIAL ZAPPE COMERCIO E DISTRIBUICAO LTDA		
TÍTULO DO ESTABELECIMENTO (NOME DE FANTASIA) ZAPPE COMERCIO ATACADISTA E DISTRIBUICAO	PORTE ME	
CÓDIGO E DESCRIÇÃO DA ATIVIDADE ECONÔMICA PRINCIPAL 46.79-6-99 - Comércio atacadista de materiais de construção em geral		
CÓDIGO E DESCRIÇÃO DAS ATIVIDADES ECONÔMICAS SECUNDÁRIAS 46.35-4-99 - Comércio atacadista de bebidas não especificadas anteriormente 46.37-1-04 - Comércio atacadista de pães, bolos, biscoitos e similares 46.37-1-05 - Comércio atacadista de massas alimentícias 46.37-1-07 - Comércio atacadista de chocolates, confeitos, balas, bombons e semelhantes 46.39-7-01 - Comércio atacadista de produtos alimentícios em geral 46.41-9-01 - Comércio atacadista de tecidos 46.41-9-02 - Comércio atacadista de artigos de cama, mesa e banho 46.42-7-01 - Comércio atacadista de artigos do vestuário e acessórios, exceto profissionais e de segurança 46.47-8-01 - Comércio atacadista de artigos de escritório e de papelaria 46.49-4-01 - Comércio atacadista de equipamentos elétricos de uso pessoal e doméstico 46.49-4-02 - Comércio atacadista de aparelhos eletrônicos de uso pessoal e doméstico 46.49-4-03 - Comércio atacadista de bicicletas, triciclos e outros veículos recreativos 46.49-4-04 - Comércio atacadista de móveis e artigos de colchoaria 46.49-4-08 - Comércio atacadista de produtos de higiene, limpeza e conservação domiciliar 46.51-6-01 - Comércio atacadista de equipamentos de informática 46.51-6-02 - Comércio atacadista de suprimentos para informática 46.52-4-00 - Comércio atacadista de componentes eletrônicos e equipamentos de telefonia e comunicação 46.63-0-00 - Comércio atacadista de Máquinas e equipamentos para uso industrial; partes e peças 46.64-8-00 - Comércio atacadista de máquinas, aparelhos e equipamentos para uso odonto-médico-hospitalar; partes e peças 46.65-6-00 - Comércio atacadista de máquinas e equipamentos para uso comercial; partes e peças		
CÓDIGO E DESCRIÇÃO DA NATUREZA JURÍDICA 206-2 - Sociedade Empresária Limitada		
LOGRADOURO R DIACONO ADEMI PEREIRA DE ABREU	NÚMERO 71	COMPLEMENTO *****
CEP 88.060-381	BAIRRO/DISTRITO SAO JOAO DO RIO VERMELHO	MUNICÍPIO FLORIANOPOLIS
UF SC		
ENDEREÇO ELETRÔNICO GEOVANI.ZCD@GMAIL.COM	TELEFONE (51) 9689-5575	
ENTE FEDERATIVO RESPONSÁVEL (EFR) *****		
SITUAÇÃO CADASTRAL ATIVA	DATA DA SITUAÇÃO CADASTRAL 23/06/2022	
MOTIVO DE SITUAÇÃO CADASTRAL		
SITUAÇÃO ESPECIAL *****	DATA DA SITUAÇÃO ESPECIAL *****	

Aprovado pela Instrução Normativa RFB nº 2.119, de 06 de dezembro de 2022.

Emitido no dia 06/02/2024 às 13:32:56 (data e hora de Brasília).

Página: 1/2

559
P

REPÚBLICA FEDERATIVA DO BRASIL

CADASTRO NACIONAL DA PESSOA JURÍDICA

NÚMERO DE INSCRIÇÃO 46.895.270/0001-09 MATRIZ	COMPROVANTE DE INSCRIÇÃO E DE SITUAÇÃO CADASTRAL	DATA DE ABERTURA 23/06/2022
NOME EMPRESARIAL ZAPPE COMERCIO E DISTRIBUICAO LTDA		
CÓDIGO E DESCRIÇÃO DAS ATIVIDADES ECONÔMICAS SECUNDÁRIAS 46.69-9-01 - Comércio atacadista de bombas e compressores; partes e peças 46.72-9-00 - Comércio atacadista de ferragens e ferramentas 46.73-7-00 - Comércio atacadista de material elétrico 46.74-5-00 - Comércio atacadista de cimento 46.86-9-02 - Comércio atacadista de embalagens		
CÓDIGO E DESCRIÇÃO DA NATUREZA JURÍDICA 206-2 - Sociedade Empresária Limitada		
LOGRADOURO R DIACONO ADEMI PEREIRA DE ABREU	NÚMERO 71	COMPLEMENTO *****
CEP 88.060-381	BAIRRO/DISTRITO SAO JOAO DO RIO VERMELHO	MUNICÍPIO FLORIANOPOLIS
UF SC	ENDEREÇO ELETRÔNICO GEOVANI.ZCD@GMAIL.COM	
TELEFONE (51) 9689-5575		
ENTE FEDERATIVO RESPONSÁVEL (EFR) *****		
SITUAÇÃO CADASTRAL ATIVA	DATA DA SITUAÇÃO CADASTRAL 23/06/2022	
MOTIVO DE SITUAÇÃO CADASTRAL		
SITUAÇÃO ESPECIAL *****	DATA DA SITUAÇÃO ESPECIAL *****	

Aprovado pela Instrução Normativa RFB nº 2.119, de 06 de dezembro de 2022.

Emitido no dia **06/02/2024** às **13:32:56** (data e hora de Brasília).

Página: **2/2**

Voltar

Imprimir



Certificado de Regularidade do FGTS - CRF

Inscrição: 46.895.270/0001-09

Razão Social: ZAPPE COMERCIO E DISTRIBUICAO LTDA

Endereço: R DIACONO ADEMI PEREIRA DE ABREU 71 / SAO JOAO DO RIO VER / FLORIANOPOLIS / SC / 88060-381

A Caixa Econômica Federal, no uso da atribuição que lhe confere o Art. 7, da Lei 8.036, de 11 de maio de 1990, certifica que, nesta data, a empresa acima identificada encontra-se em situação regular perante o Fundo de Garantia do Tempo de Serviço - FGTS.

O presente Certificado não servirá de prova contra cobrança de quaisquer débitos referentes a contribuições e/ou encargos devidos, decorrentes das obrigações com o FGTS.

Validade: 28/02/2024 a 28/03/2024

Certificação Número: 2024022819474103775180

Informação obtida em 03/03/2024 23:19:54

A utilização deste Certificado para os fins previstos em Lei esta condicionada a verificação de autenticidade no site da Caixa: www.caixa.gov.br

561
D



PODER JUDICIÁRIO
JUSTIÇA DO TRABALHO

CERTIDÃO NEGATIVA DE DÉBITOS TRABALHISTAS

Nome: ZAPPE COMERCIO E DISTRIBUICAO LTDA (MATRIZ E FILIAIS)
CNPJ: 46.895.270/0001-09
Certidão n°: 61872704/2023
Expedição: 06/11/2023, às 10:40:46
Validade: 04/05/2024 - 180 (cento e oitenta) dias, contados da data de sua expedição.

Certifica-se que **ZAPPE COMERCIO E DISTRIBUICAO LTDA (MATRIZ E FILIAIS)**, inscrito(a) no CNPJ sob o n° **46.895.270/0001-09**, **NÃO CONSTA** como inadimplente no Banco Nacional de Devedores Trabalhistas. Certidão emitida com base nos arts. 642-A e 883-A da Consolidação das Leis do Trabalho, acrescentados pelas Leis ns.º 12.440/2011 e 13.467/2017, e no Ato 01/2022 da CGJT, de 21 de janeiro de 2022. Os dados constantes desta Certidão são de responsabilidade dos Tribunais do Trabalho.

No caso de pessoa jurídica, a Certidão atesta a empresa em relação a todos os seus estabelecimentos, agências ou filiais.

A aceitação desta certidão condiciona-se à verificação de sua autenticidade no portal do Tribunal Superior do Trabalho na Internet (<http://www.tst.jus.br>).

Certidão emitida gratuitamente.

INFORMAÇÃO IMPORTANTE

Do Banco Nacional de Devedores Trabalhistas constam os dados necessários à identificação das pessoas naturais e jurídicas inadimplentes perante a Justiça do Trabalho quanto às obrigações estabelecidas em sentença condenatória transitada em julgado ou em acordos judiciais trabalhistas, inclusive no concernente aos recolhimentos previdenciários, a honorários, a custas, a emolumentos ou a recolhimentos determinados em lei; ou decorrentes de execução de acordos firmados perante o Ministério Público do Trabalho, Comissão de Conciliação Prévia ou demais títulos que, por disposição legal, contiver força executiva.



MINISTÉRIO DA FAZENDA
Secretaria da Receita Federal do Brasil
Procuradoria-Geral da Fazenda Nacional

**CERTIDÃO NEGATIVA DE DÉBITOS RELATIVOS AOS TRIBUTOS FEDERAIS E À DÍVIDA
ATIVA DA UNIÃO**

Nome: ZAPPE COMERCIO E DISTRIBUICAO LTDA
CNPJ: 46.895.270/0001-09

Ressalvado o direito de a Fazenda Nacional cobrar e inscrever quaisquer dívidas de responsabilidade do sujeito passivo acima identificado que vierem a ser apuradas, é certificado que não constam pendências em seu nome, relativas a créditos tributários administrados pela Secretaria da Receita Federal do Brasil (RFB) e a inscrições em Dívida Ativa da União (DAU) junto à Procuradoria-Geral da Fazenda Nacional (PGFN).

Esta certidão é válida para o estabelecimento matriz e suas filiais e, no caso de ente federativo, para todos os órgãos e fundos públicos da administração direta a ele vinculados. Refere-se à situação do sujeito passivo no âmbito da RFB e da PGFN e abrange inclusive as contribuições sociais previstas nas alíneas 'a' a 'd' do parágrafo único do art. 11 da Lei nº 8.212, de 24 de julho de 1991.

A aceitação desta certidão está condicionada à verificação de sua autenticidade na Internet, nos endereços <<http://rfb.gov.br>> ou <<http://www.pgfn.gov.br>>.

Certidão emitida gratuitamente com base na Portaria Conjunta RFB/PGFN nº 1.751, de 2/10/2014.

Emitida às 10:36:01 do dia 06/11/2023 <hora e data de Brasília>.

Válida até 04/05/2024.

Código de controle da certidão: **D557.8940.9897.0760**

Qualquer rasura ou emenda invalidará este documento.

562
P

**CERTIDÃO RECUPERAÇÃO JUDICIAL, EXTRAJUDICIAL E FALÊNCIA Nº: 1801368
Comarcas e Turmas Recursais (Primeiro Grau)**

CERTIFICAMOS, na forma da lei, que, consultando os sistemas processuais, **NÃO CONSTAM** em tramitação nas comarcas do Estado de Santa Catarina **AÇÕES FALIMENTARES EM GERAL** contra:

NOME: ZAPPE COMÉRCIO E DISTRIBUIÇÃO LTDA

Raiz do CNPJ: 46.895.270

País endereço da sede : BRASIL

Estado endereço da sede : SANTA CATARINA

Município endereço da sede : FLORIANOPOLIS

Endereço da sede : RUA DIACONO ADEMI PEREIRA DE ABREU Nº 71 SÃO JOÃO DO RIO VERMELHO

Certidão emitida às 23:23 de 03/03/2024.

a) Os dados que serviram de parâmetro para a realização da busca e para expedição desta certidão são de responsabilidade do(a) solicitante, inexistindo qualquer conexão com a Receita Federal ou outra instituição pública para autenticação das informações prestadas, competindo ao(à) interessado(a) ou destinatário(a) sua conferência.

b) Certidão expedida gratuitamente, nos termos da Resolução CNJ n. 121/2010 e Resolução Conjunta GP/CGJ n. 6/2023.





ESTADO DE SANTA CATARINA
SECRETARIA DE ESTADO DA FAZENDA

564
D

CERTIDÃO NEGATIVA DE DÉBITOS ESTADUAIS

Nome (razão social): **ZAPPE COMÉRCIO E DISTRIBUIÇÃO LTDA**
CNPJ/CPF: **46.895.270/0001-09**

Ressalvando o direito da Fazenda Estadual de inscrever e cobrar as dívidas que vierem a ser apuradas, é certificado que não constam, na presente data, pendências em nome do contribuinte acima identificado, relativas aos tributos, dívida ativa e demais débitos administrados pela Secretaria de Estado da Fazenda.

Dispositivo Legal: **Lei nº 3938/66, Art. 154**
Número da certidão: **230140336267025**
Data de emissão: **06/11/2023 10:41:49**
Validade (Lei nº 3938/66, Art. 158): **04/05/2024**

A autenticidade desta certidão deverá ser confirmada na página da Secretaria de Estado da Fazenda na Internet, no endereço: <http://www.sef.sc.gov.br>

Este documento foi assinado digitalmente
Impresso em: 06/11/2023 10:41:48



CERTIDÃO NEGATIVA DE DÉBITOS

Nome / Razão Social _____

ZAPPE COMERCIO E DISTRIBUICAO LTDA CNPJ: 46895270000109

Aviso _____

Sem débitos pendentes até a presente data.

Comprovação Junto à _____

Finalidade _____

Mensagem _____

Certificamos que até a presente data não constam débitos tributários relativos à inscrição abaixo caracterizada.

A Fazenda Municipal se reserva o direito de cobrar débitos que venham a ser constatados, mesmo se referentes a períodos compreendidos nesta certidão.

Código de Controle _____

CWNPUPZXHIHDIKH1

A validade do documento pode ser consultada no site da prefeitura por meio do código de controle informado.

Florianópolis (SC), 07 de Janeiro de 2024

566
g

**ANEXO III
DECLARAÇÃO UNIFICADA**

Ao MUNICÍPIO DE BARRA DO JACARÉ _ PR

Referência: Edital Pregão Eletrônico nº 07/2024

A Empresa ZAPPE COMÉRCIO ATACADISTA E DISTRIBUIÇÃO LTDA, devidamente inscrita no CNPJ nº 46.895.270/0001-09, com endereço na Rua DIÁCONO ADEMI PEREIRA DE ABREU, Nº 71, bairro SÃO JOÃO DO RIO VERMELHO, CEP: 88060-381, cidade de FLORIANÓPOLIS, Estado de Santa Catarina, telefone (48) 3364-1096 - (48) 98432-2947, por intermédio de seu representante legal, o (a) Sr (a) ADEMAR GERMANO ZAPPE, inscrito (a) no CPF nº e RG nº 3001863731, DECLARA expressamente:

- a) que inexistem fatos impeditivos para sua habilitação no certame, ciente da obrigatoriedade de declarar ocorrências posteriores;
- b) que está ciente e concorda com as condições contidas no edital e seus anexos, bem como de que a proposta apresentada compreende a integralidade dos custos para atendimento dos direitos trabalhistas assegurados na Constituição Federal, nas leis trabalhistas, nas normas infralegais, nas convenções coletivas de trabalho e nos termos de ajustamento de conduta vigentes na data de sua entrega em definitivo;
- c) que não emprega menor de 18 anos em trabalho noturno, perigoso ou insalubre e não emprega menor de 16 anos, salvo menor, a partir de 14 anos, na condição de aprendiz, nos termos do artigo 7º, XXXIII, da Constituição;
- d) que não possui, em sua cadeia produtiva, empregados executando trabalho degradante ou forçado, observando o disposto nos incisos III e IV do art. 1º e no inciso III do art. 5º da Constituição Federal;
- e) que cumpre as exigências de reserva de cargos para pessoa com deficiência e para reabilitado da Previdência Social, previstas em lei e em outras normas específicas;
- f) que cumpre os requisitos estabelecidos no artigo 3º da Lei Complementar nº 123, de 2006, estando apta a usufruir do tratamento favorecido estabelecido em seus arts. 42 a 49;
- g) que assume a responsabilidade pelas transações que forem efetuadas no

567
Q

sistema, assumindo como firmes e verdadeiras;

h) que atesta o atendimento à política pública ambiental de licitação sustentável, em especial que se responsabiliza integralmente com a logística reversa dos produtos, embalagens e serviços pós-consumo no limite da proporção que fornecerem ao poder público, assumindo a responsabilidade pela destinação final, ambientalmente adequada.

Florianópolis/SC, 07 de março de 2024.

ZAPPE COMERCIO E
DISTRIBUICAO
LTDA:46895270000109

Assinado de forma digital por
ZAPPE COMERCIO E DISTRIBUICAO
LTDA:46895270000109
Dados: 2024.03.06 16:57:33 -03'00'

ZAPPE COMERCIO ATACADISTA E DISTRIBUICAO LTDA
CNPJ: 46.895.270/0001-09
ADEMAR GERMANO ZAPPE
RG: 3001863731
CPF: 247.190.560-91
SÓCIO